



BMW Lifestyle

2012/2013



С удовольствием
за рулем

BMW LIFESTYLE ^{12/13}

ДИЗАЙН В БРАЗИЛИИ.

КОЛЛЕКЦИЯ BMW: АРХИТЕКТУРА В БРАЗИЛИИ.

КОЛЛЕКЦИЯ BMW M: НАД КРЫШАМИ РИО.

ВЕЛОСИПЕДЫ И АКСЕССУАРЫ BMW: НЕВЕСОМЫЙ ИНТЕРЬЕР.

ДЕТСКАЯ ПРОГРАММА BMW: ЭКОДИЗАЙН В САН-ПАУЛУ.

Бразилия

Страна яркого солнца. Страна веселых жизнерадостных людей. Однако помимо этого Бразилия может предложить еще очень многое. Эта страна – настоящий рай современного дизайна. Здесь создавал свои архитектурные шедевры в стиле модерн Оскар Нимейер. Здесь живут и работают несколько самых знаменитых дизайнеров с мировым именем. И проектируют объекты, которые получают широкую известность далеко за пределами страны. Мы приглашаем Вас совершить экскурсию по главным столицам бразильского дизайна: Сан-Паулу, Бразилиа и, разумеется, Рио-де-Жанейро. От филигранных ювелирных украшений до монументальных архитектурных сооружений, Бразилии удалось найти свой собственный неповторимый стиль.

Мы надеемся, что погружение в мир дизайна будет для Вас интересным. И Вы получите большое удовольствие от знакомства с новыми коллекциями BMW Lifestyle.

КОЛЛЕКЦИЯ BMW.
Классический модерн
и современная классика.

КОЛЛЕКЦИЯ BMW M.
Свет. Скорость. M.

ВЕЛОСИПЕДЫ И
АКСЕССУАРЫ BMW.
О легкости бытия.

04109 ДЕТСКАЯ ПРОГРАММА BMW. 16117
Экспедиция в джунглях
большого города.

10113 МАСШТАБНЫЕ МОДЕЛИ BMW. 18119
Дизайн и стиль в деталях.

14115 КОЛЛЕКЦИИ BMW LIFESTYLE. 20197



ССЫЛКА

Самый быстрый путь в мир BMW Lifestyle: указанные ссылки приведут Вас к выбранной коллекции.



КАТАЛОГ

Вас ждет широкое разнообразие: указанные здесь страницы помогут Вам сориентироваться в каталоге и найти нужную коллекцию.



КЛАССИЧЕСКИЙ МОДЕРН И СОВРЕМЕННАЯ КЛАССИКА.

Когда стоишь перед Дворцом Национального Конгресса, создается впечатление, будто какой-то великан поиграл с набором строительных кубиков. Великан в данном случае – это Оскар Нимейер, а его Конгресс, а заодно и весь комплекс правительственных зданий в 1987 году UNESCO объявило мировым культурным наследием. Бразилиа – это город резких прямых линий и струящихся форм одновременно, вдохновленных как самой природой, так и глубинным стремлением человека к прогрессу и инновациям. Тот, кто хочет понять современный дизайн, непременно должен заглянуть в этот город в сердце Бразилии. Идеальное место, чтобы поговорить о трех основных составляющих современного дизайна – материале, функциональности и форме.

МАТЕРИАЛ.

В самом начале процесса формирования нового облика встает вопрос о выборе материала: это касается как архитектуры, так и моды. Причем, как доказывают струящиеся бетонные конструкции Нимейера, можно достигнуть гораздо большего, если пойти своим путем. При выборе материалов для коллекции BMW мы также руководствовались собственными убеждениями. Мы делаем ставку на устойчивые экологические тенденции. Так, хлопчатобумажные ткани частично производятся в экологически чистых хозяйствах, где не используются вредные химикаты и технологии.



ФУНКЦИОНАЛЬНОСТЬ.

"Форма следует за содержанием", – так звучит, пожалуй, самое известное высказывание о дизайне. Эта формула подчеркивает отказ от красивых, но бесполезных декоративных элементов ради практической пользы. В Бразилиа этот принцип воплощается, в частности, в расположении зданий: наиболее часто используемые маршруты должны быть короткими. Если же Вам предстоит более длительная поездка, то идеальным решением станет дорожная сумка на колесиках из коллекции BMW: с прочной телескопической ручкой, колесиками на подшипниках и удобными отделениями, в которых можно разместить множество вещей, она идеальна для небольших путешествий и являет собой образец функциональности.



Металлические солнцезащитные очки BMW, серебристые.
Страница 46





ФОРМА.

То, что образцовая функциональность и совершенная форма не являются взаимоисключающими понятиями, доказывает, к примеру, плащ свободного покроя с поясом – так называемый тренч. Несмотря на свой подчеркивающий фигуру приталенный силуэт, тренч не ограничивает свободу движений за счет имеющейся на спине шлицы. Этот классический предмет верхней одежды очень удобен в путешествии: благодаря оптимальной посадке по фигуре он не образует складок. Согласитесь, классический модерн и современная классика – это действительно идеальная комбинация!



ССЫЛКА
<http://shop.bmw.ru>



Все продукты на
 страницах 22–51 каталога.



LIGHT. SPEED. 



КОЛЛЕКЦИЯ BMW M

СВЕТ. СКОРОСТЬ. BMW M.

Целый день Копакабана пронизан солнцем. А как только солнце заходит, в воде вдоль побережья Атлантического океана отражаются тысячи огней. Свет, который символизирует стиль жизни в Рио-де-Жанейро. Не удивительно, что этот город у подножия Сахарной головы избрали местом своего жительства несколько самых известных дизайнеров осветительных приборов. Фернандо Прадо – один из них. Он создает светильники, которые не только очень оригинально выглядят, но и были удостоены

за это многочисленных международных премий: “red dot best of the best”, “iF Gold Award”, “German Design Award” и других.

Мы находимся высоко над крышами Рио-де-Жанейро. Уникальным здесь является не только открывающийся вид на Копакабана, но и освещение: так как свет обеспечивает “Lumini Lift”, необычный напольный светильник ручной работы, созданный Фернандо Прадо. Лаконичный стильный светильник, дизайн которого упрощен до самого необходимого минимума. А благодаря регулируемому по высоте абажуру его можно зафиксировать в любом положении.

Язык форм “Lumini Lift” буквально излучает динамику: гладкая прохладная поверхность абажура образует элегантный

круг, который одним динамичным движением можно поднять на самый верх или опустить вниз – кому как больше нравится. Именно этим и объясняется популярность этого оригинального светильника.

“Lumini Lift” создает идеальный свет для демонстрации коллекции BMW M. Немного приглушенный и, тем не менее, полный динамики. Сообразно современному дизайну в коллекции BMW M используются исключительно высококачественные, легкие материалы, в полной мере передающие реальные гоночные ощущения. О чем свидетельствуют, например, специальные детали из настоящего карбонового волокна. Причем все это абсолютно не ухудшает комфорт и удобство в носке: все продукты коллекции BMW M

имеют удобный покрой и идеально сидят по фигуре. “Lumini Lift” и высококачественные продукты из коллекции BMW M имеют много общего: они излучают страсть к необычному, неординарному. И восторг чистой динамики, воплощенной в дизайне.



ССЫЛКА
<http://shop.bmw.ru>



Все продукты на страницах 52–69 каталога.



О ЛЕГКОСТИ БЫТИЯ.

Бразильцы относятся к жизни, как правило, очень легко. А то, что касается жизни вообще, касается и места проживания в частности. Стильное жилище под крышами Alphaville в Сан-Паулу именно такое место: много света, открытое структурированное пространство и лестница, которая кажется свободно парящей внутри этого пространства. В таком доме абсолютно не удивляет тот факт, что велосипед BMW Cruise не стоит, как это обычно принято, на полу, а висит на стене. И вовсе не из-за своей ультралегкой алюминиевой рамы – по крайней мере, не только из-за этого.

Этот дом под крышами Alphaville полностью соответствует потребностям своей хозяйки: в обеденном уголке доминирует отсвечивающий серебром пулт диджея. По всему помещению “разбросаны” динамики и светомузыкальные прожекторы. Хозяйка, Диджейн, – довольно известная личность на клубной сцене своего родного Сан-Паулу.

Вся внутренняя архитектура в доме навеяна бразильским модерном. Направление стиля, благодаря которому за Сан-Паулу закрепилась слава столицы дизайна. Доминирующим цветом в интерьере является белый, на фоне которого ярко выделяются продуманные контрастные акценты, такие как черная керамическая люстра. Обстановка апартаментов в целом ультрасовременная и лаконичная, но не без комфорта: расставленные повсюду удобные кушетки приглашают к релаксации. Большой праздничный стол в центре помещения свидетельствует о бразильском умении жить с удовольствием и шумных ночных вечеринок в кругу друзей.

Своей последней дизайнерской находкой Диджейн особенно гордится: а именно прогулочным велосипедом BMW Cruise. Помимо собственно прогулок по городу, например, по оживленной Праса да Се (Praça da Sé), это классный образ в интерьере квартиры. “Почему бы мне не повесить его на стену”, – объясняет нам свое решение хозяйка. “Другие же вешают на стены картины или свою любимую гитару – а я повесила свой любимый велосипед”.



И она права, поскольку BMW Cruise действительно удачное сочетание отмеченного многочисленными наградами дизайна и высоких технологий. Уникальная плавно очерченная форма его ультралегкой алюминиевой рамы получена с помощью технически сложного метода гидроформования и “цитирует” типичные элементы дизайна автомобилей BMW.

Разумеется, большое внимание уделено также эргономике: вынос и положение сиденья можно индивидуально регулировать и тем самым точно адаптировать к телосложению велосипедиста. Велосипед оборудован высококачественными компонентами, сварные швы сглажены, тросы частично проходят внутри рамы. Короче говоря: просто загляденье!

И еще одно существенное преимущество по сравнению с картиной: он не намного тяжелее, зато значительно более прочный.



ССЫЛКА
<http://shop.bmw.ru>



Все продукты на страницах 70–79 каталога.



ресурсов. Повсюду стоят вожатые и объясняют детям закономерности природных явлений. “Это как в школе, – констатирует Габриэль, – только лучше”.

Следующая “станция”: биотоп. Жозе в восторге жмет на педали своего спорткара и отправляется в круг почета вдоль сверкающей водной поверхности. Но так просто оторваться от Жуана ему не удастся. На своем Baby Racer тот бросается вдогонку. Благодаря резиновым шинам они почти беззвучно катятся по деревянному настилу и, несмотря на высокую скорость, не теряют равновесия. В биотопе собирается дождевая вода, стекающая с сооружения. Из-за загрязненных слоев почвы дождевая вода не должна просачиваться вниз. Вместо этого она очищается несколькими фильтрами и затем используется для полива садов. Габриэль хочется получше их рассмотреть.

На своем велосипеде Cruise Bike Габриэль, разумеется, здорово опережает мальчишек в

и надежности. Хороший дизайн – это действительно здорово. В том числе и для окружающей среды.

 **ССЫЛКА**
<http://shop.bmw.ru>

 Все продукты на страницах 80–89 каталога.



ЭКСПЕДИЦИЯ В ДЖУНГЛЯХ БОЛЬШОГО ГОРОДА.

В самом центре деловой суеты Сан-Паулу расположен зеленый оазис: экопарк Victor Civita Plaza. Жители квартала очень гордятся этим местом, которое еще несколько лет назад было свалкой. Сегодня это не только место паломничества для приверженцев экодизайна, но и излюбленное место встречи местных жителей. Сооружение в виде деревянного настила, обрамленного тенистыми каучуковыми деревьями, располагает взрослых посетителей к неспешным прогулкам и размышлениям. Но для Жуана (2 года), Жозе (3 года) и Габриэль (6 лет) это слишком скучно – они предпочитают прогулку в более спортивном темпе.

На игрушечном Baby Racer II M3, педальном BMW M3 GT2 и велосипеде BMW Cruise Junior три юных гонщика отправляются в экспедицию, в ходе которой помимо удовольствия от поездки они смогут узнать для себя много нового об экодизайне.

Все трое активно жмут на “газ”, разумеется, как и положено в подобном месте, абсолютно без вредных выбросов. Их первая цель, что впрочем тоже не удивительно – размещенная тут же игровая площадка. Но площадка Victor Civita – это не просто место для игр в традиционном понимании: на многочисленных “станциях” дети в игровой форме узнают новое о природе, защите окружающей среды и бережном использовании

слаломе между каучуковыми деревьями. Ведь ее велосипед, получивший за свой дизайн авторитетную премию “red dot award”, не только шикарно выглядит, но и еще потрясающе быстрый и маневренный. Жуан и Жозе воспринимают это по-спортивному спокойно: для них главное не победа, а участие. Все трое дружно рассматривают пестрые грядки экопарка. Нечто подобное они видели только в деревне. Городское огородничество – модный тренд, который в последние годы завоевал многие крупные города. В саду Victor Civita Plaza проводятся исследования, какие специальные условия требуются для выращивания разных видов растений.

После захватывающих приключений и увлекательных открытий Жуан, Жозе и Габриэль могут отдохнуть. Их экспедиция подходит к концу, но транспортные средства трех юных гонщиков еще долго будут доставлять им радость: ведь при разработке продуктов детской программы BMW большое внимание уделяется прочности



ДИЗАЙН И СТИЛЬ

В МЕЛЬЧАЙШИХ ДЕТАЛЯХ.



На самом деле, каждая из восьми отдельных деталей этого кольца-пазла сама по себе произведение искусства. Но только в собранном виде оно предстает в своем полном великолепии. Со знанием дела Антониу Бернарду разглядывает его со всех сторон: “Такие вещи требуют совершенно особой точности, – поясняет он и лукаво улыбается, – при работе с благородными металлами и драгоценными камнями любая ошибка обойдется слишком дорого”.

Мы встретились с известным дизайнером ювелирных украшений, лауреатом многочисленных международных премий, в его ателье вблизи ботанического сада (Jardim Botânico) в Рио-де-Жанейро. Роскошные материалы, тонкая работа: идеальная декорация для нашей масштабной модели BMW 328 Roadster и разговора о любви к деталям. “Вначале я как дизайнер ювелирных украшений всегда ставил перед собой одну и ту же задачу”, – доверительно сообщает Бернарду, обводя взглядом свою мастерскую. “Я экспериментировал с различными материалами, формами и текстурами, чтобы создать что-то монументальное, что-то впечатляющее. При этом каждая деталь должна соответствовать, поскольку только в гармонии отдельных деталей рождается единое целое”.



Кроме эстетической стороны своей профессии Бернарду восхищается техническим совершенством своей ювелирной мастерской. Тот факт, что учился Бернарду в швейцарском центре часового производства городе Лозанне, отнюдь не случаен. Это его страстное стремление к совершенству находит свое выражение в каждой из работ Бернарду: с одной стороны, в них доминируют строгие геометрические формы, с другой – поражают необычные комбинации материалов или обыгранные трехмерные структуры.

Дизайн для Бернарду – это процесс. “Собственно говоря, все мои украшения представляют собой креативное развитие

самой первой моей работы”, – замечает он. То же самое касается и круглого кольца-пазла – Puzzle Round Ring, за которое Бернарду получил престижную премию „red dot design award“. Изготовленное из самых изысканных благородных металлов, это кольцо олицетворяет живые грани дизайна: в любое время его можно разобрать на отдельные составные части.

Самое время для теста. Мы вручаем мастеру деталей украшение особого рода: хромированный BMW 328 Roadster, миниатюру, которая устанавливает новые масштабы и сама уже стала объектом внимания коллекционеров. Бернарду внимательно рассматривает ее, профессионально поворачивая в свете своего ювелирного ателье. Кончики пальцев следуют изгибам кузова, которые и сегодня очаровывают не меньше, чем в то время. Он открывает филигранно проработанные двери. “Чудесный автомобиль. Так и хочется прокатиться на нем”, – говорит он с улыбкой и после небольшого размышления добавляет: “Эта миниатюра подтверждает то, что я сказал ранее: детали это все. Из них складывается совершенство”.

Кроме любви к деталям этот родстер, да и все масштабные модели BMW отличает верность оригиналу. Филигранная точность деталей, ремни из натуральной кожи для запираения крышки капота – все в точности такое же, как у автомобиля-легенды. Глядя на него, почти забываешь, что держишь в руках масштабную модель.



Откройте для себя очарование деталей. С восхитительными масштабными моделями BMW, начиная со страницы 90.



ССЫЛКА
<http://shop.bmw.ru>



Все продукты на страницах 90–95 каталога.

КОЛЛЕКЦИИ.

КОЛЛЕКЦИЯ BMW.	22151
Мода. Багажные принадлежности. Аксессуары.	
КОЛЛЕКЦИЯ BMW M.	52169
Мода. Багажные принадлежности. Аксессуары.	
ВЕЛОСИПЕДЫ И АКСЕССУАРЫ BMW.	70179
BMW Mountainbike Enduro 2012. BMW Mountainbike Cross Country 2012. BMW M Bike Carbon Racer. BMW Touring Bike 2012. BMW Cruise Bike 2012. Велосипеды и аксессуары BMW.	
ДЕТСКАЯ ПРОГРАММА BMW.	80189
Детский велосипед BMW Kidsbike. Подростковый прогулочный велосипед BMW Cruise Junior. Автомобили BMW с педальным и электрическим приводом. Детский автомобиль BMW Baby Racer. Подростковый велосипед BMW Junior и снегокат Snow Pacer.	
МАСШТАБНЫЕ МОДЕЛИ BMW.	90195
СПОРТИВНЫЕ КОЛЛЕКЦИИ BMW.	96197
ТАБЛИЦА РАЗМЕРОВ.	98
ЦЕНТР BMW WELT.	99
САМЫЙ УДОБНЫЙ ПУТЬ В МИР BMW LIFESTYLE.	99





КОЛЛЕКЦИЯ BMW.

Точно так же, как новаторский дизайн мастерски лавирует между классикой и модерном, новая коллекция BMW соединяет в себе проверенные временем традиции и актуальные тренды. Не устаревающая классика, как например тренч, благодаря оригинальным деталям приобретает современное звучание, а женская сумка для шопинга благодаря использованию разных материалов идеальным образом сочетает функциональность с летней легкостью. То, что эти противоположности сходятся и при этом всегда остаются образцом хорошего стиля, свидетельствует о высоком искусстве рационального и стильного дизайна, который понравится как любителям модной одежды, так и людям, предпочитающим в первую очередь функциональность.

ПРОТИВОПОЛОЖНОСТИ ПРИТЯГИВАЮТ.



Комбинация разных материалов.

Не только великолепно выглядит, но и имеет практический смысл. Комбинирование разных материалов является немаловажным трендом года, и многие вещи благодаря этому приобретают совершенно особый поворот. Разумеется, при соблюдении главного условия – максимальной функциональности.



Любовь к деталям.

Красной нитью проходит через всю коллекцию. Высококачественные застежки, многократно повторенные эмблемы, в том числе в виде вышивки, или контрастные декоративные швы. Используются самые разные детали.



Комфорт.

Оптимальная посадка по фигуре является важным условием удобства одежды в носке и чувства комфорта. Поэтому большое значение придается приятным на ощупь материалам, таким как органический хлопок или флис. Перевозка багажа тоже будет исключительно приятна, например, благодаря роликам с очень легким ходом и небольшому весу.



Женский плащ. Является одним из самых стильных и элегантных предметов одежды. Представить без него мир моды сейчас уже просто невозможно: тренч. Теперь его классический дизайн предлагается в новом привлекательном исполнении. В стильном бежево-сером цвете, средней длины и необыкновенно спортивный: женский тренч эксклюзивно в коллекции BMW. Этот уникальный плащ с простроченным в тон поясом на талии, снабженным модной металлической пряжкой. Этот классический предмет верхней одежды очень удобен в путешествии: благодаря оптимальной посадке по фигуре он не образует складок. Тренч отлично сидит благодаря кокетке с кнопкой на плече, а за счет имеющейся на спине шлицы не ограничивает свободу движений. Такие экстравагантные детали, как металлическая карабинная застежка и хлястики на рукавах, идеально дополняют модный классический дизайн. С эмблемой BMW на серебристой металлической заклепке. Материал: 64 % хлопок, 29 % полиэстер, 7 % нейлон.

Песочный
XS-XL 80 14 2 298 169-173

Цена: 9440,00 руб

Мужская куртка. Настоящий стиль объединяет в себе функциональность и элегантность. Лучшее доказательство тому – эта бежево-серая утепленная куртка с элегантным воротником-стойкой. Благодаря четырем накладным карманам спереди и на груди, которые можно застегнуть на потайные кнопки, она предлагает много места для размещения нужных вещей. В верхней части куртки декоративная металлическая карабинная застежка. С планкой для пуговиц, выполненных в виде роскошной имитации под рог, и дополнительной застежкой-молнией для защиты от ветра. Подкладка выполнена в классическом темно-синем цвете, который создает интересный контраст по отношению к бежевому материалу верха. С эмблемой BMW на серебристой металлической заклепке на клапане кармана. Материал: 64 % хлопок, 29 % полиэстер, 7 % нейлон.

Песочный
S-XXL 80 14 2 298 129-133

Цена: 9440,00 руб



Женская сумка для шопинга. Неотъемлемый элемент городской жизни. Снабженная подкладкой стильная бежевая сумка из вошеного канваса имитирует льняной материал и по своему дизайну идеально подходит к тренчу из данной коллекции. Благодаря прочным ручкам из нейлона с металлическими кольцами эта вместительная сумка станет идеальным спутником для запланированных или спонтанных походов по магазинам. На сумке имеется высококачественный принт с надписью BMW. К сумке также прилагается отдельная компактная косметичка из того же материала, в которой можно удобно хранить такие необходимые аксессуары, как солнцезащитные очки или кошелек. С металлической заклепкой с эмблемой BMW. Материал: вошенный канвас, 100 % хлопок. Подкладка: 100 % нейлон.

Песочный
80 16 2 298 179

Цена: 2910,00 руб



Женская куртка. Модная женская куртка из ветро- и водонепроницаемого дышащего материала Softshell. Функциональные элементы, среди которых воротник-стойка с убирающимся капюшоном, регулируемая ширина в нижней части, рукава с регулировкой ширины на липучках и боковые карманы на молнии делают куртку удобной в любую погоду и в любое время года. Цветная прорезиненная эмблема BMW на левой стороне груди и специальный брелок BMW на молнии. Материал: 100% полиэстер. Soft Shell.

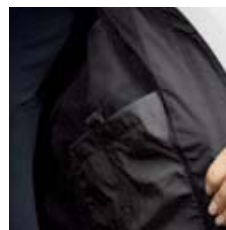

Черный
XS–XL 80 12 2 166 837–841

Цена: 8850,00 руб

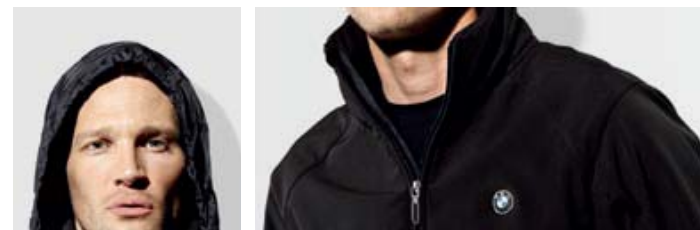

Мужская куртка. Модная мужская куртка из ветро- и водонепроницаемого материала Softshell на любую погоду и на любой случай. Функциональные элементы: воротник-стойка с убирающимся капюшоном, регулируемая ширина в нижней части, рукава с регулировкой ширины на липучках и боковые прорезные карманы на молнии. Цветная прорезиненная эмблема BMW, специальный брелок BMW на молнии, очень удобна благодаря использованию дышащих материалов, дополнительный внутренний карман. Материал: 100% полиэстер. Soft Shell.

Черный
S–XXL 80 12 2 166 767–771

Цена: 8850,00 руб



Мужская спортивная куртка. Броские контрасты в сочетании с трендом сезона: комбинированием разных материалов. С выполненными в контрастном цвете накладками на локтях и убирающимся капюшоном из модного серебристого нейлона, а также контрастными полосками спереди и сзади эта куртка особенно понравится любителям модных тенденций. Среди других особенностей: двухсторонняя молния с высококачественным брелоком на бегунке, воротник-стойка и два кармана "кенгуру", которые застегиваются на кнопку. Материал: флис, 100% хлопок / PES, 100% полиэстер.

Темно-синий
S–XXL 80 14 2 298 109–113

Цена: 5290,00 руб

Женская спортивная куртка. Удобная модная одежда выглядит именно так. Особенность этой куртки – съемный двухслойный капюшон из серебристого нейлона, который выглядит очень технологично, а также накладки на локтях из контрастного по цвету и по текстуре материала. Карманы украшены окантовкой светло-серого цвета и достаточно вместительны для самых важных аксессуаров, застегиваются на кнопку. Куртка снабжена прочной двухсторонней застежкой-молнией с высококачественным металлическим брелоком на бегунке и вышитой надписью BMW на левом рукаве. Материал: флис, 100% хлопок / PES, 100% полиэстер.

Темно-синий
XS–XXL 80 14 2 298 154–158

Цена: 5290,00 руб





Мужская флисовая куртка. Идеальный выбор для концерта на открытом воздухе, прогулок, или походов по магазинам: эта флисовая куртка не только согреет в прохладную погоду, но и подчеркнет Ваш стиль. При этом ее функциональность ничуть не уступает ее внешнему виду. Куртка с прилегающим силуэтом украшена такими модными акцентами, как светло-серая контрастная отделка вдоль потайной застежки-молнии, по низу рукавов и на внутренней стороне воротника-стойки. Внутренняя сторона воротника серого мелированного цвета. На спине высококачественный прорезиненный принт с надписью BMW. Для оптимальной посадки по фигуре в нижней части вшита эластичная тесьма. Материал: флис, 100 % полиэстер.

Темно-синий
S-XXL 80 14 2 298 124-128

Цена: 5290,00 руб



Женская флисовая куртка. Экологичность и стильный внешний вид. В этой темно-синей флисовой куртке из рециклатов Вы всегда будете на острие современного времени. И при этом неотразимо выглядеть. Воротник из джерси с внутренней стороны светло-серого мелированного цвета. Эффектный контраст продолжает отделка вдоль потайной застежки-молнии и по низу рукавов. Эластичная тесьма по низу куртки и изящные отстроченные рельефы гарантируют идеальную посадку по фигуре. С вышитой надписью BMW в верхней части левого рукава и надписью BMW на спине. Материал: флис, 100 % полиэстер.

Темно-синий
XS-XL 80 14 2 298 164-168

Цена: 5290,00 руб



Мужская рубашка в стиле регби. Не нужно быть регбистом, чтобы предпочесть эту рубашку: цельнокройная планка для трех пуговиц и поперечные контрастные полосы по всей ширине и рукавам рубашки придают ей особое очарование. "Полумесяц" белого цвета сзади по вороту с внутренней стороны рубашки создает дополнительный освежающий контраст. Кроме того, боковые шлицы серой мелированной рубашки изнутри также отделаны контрастной по цвету тканевой тесьмой. На левой стороне груди вышитая надпись BMW. Материал: плотный джерси, 100 % хлопок.

Серый меланж
S-XXXL 80 14 2 298 103-108

Цена: 3860,00 руб

Женская рубашка в стиле регби. Шикарный вид в регбийном стиле. Элегантная рубашка с контрастными полосами спереди, на рукавах и на спине. Типичными спортивными элементами являются цельнокройная планка для четырех пуговиц и боковые шлицы, изнутри отделанные контрастной тканевой тесьмой белого цвета. Эффектное дополнение – "полумесяц" белого цвета сзади по вороту с внутренней стороны. С изящной надписью BMW в верхней части левого рукава. Материал: одинарный джерси, 95 % хлопок, 5 % эластан.

Серый меланж
XS-XL 80 14 2 298 149-153

Цена: 3510,00 руб

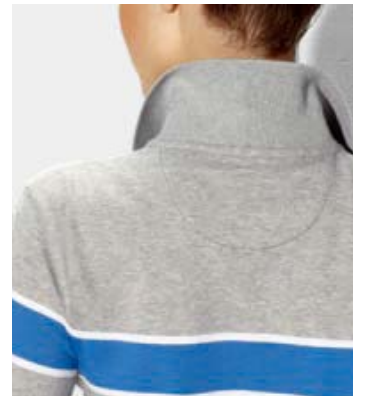

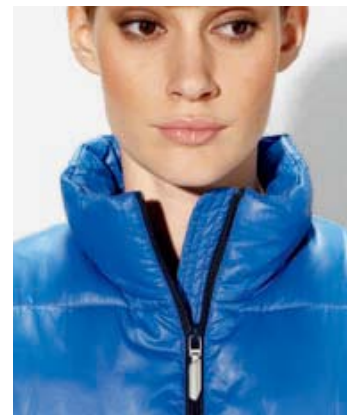

Женский жилет. Спортивный, стильный и исключительно функциональный. То, что несовместимые противоположности можно совместить, доказывает этот жилет в очень актуальном и освежающем синем цвете. Бескомпромиссный женский жилет предлагает максимум удобства. Благодаря толстому утеплителю он приятно мягкий и теплый и в то же время гарантирует полную свободу движений. На мягкой подкладке из светло-серого джерси с меланжевым эффектом, которая создает изумительный контраст по отношению к цвету верха. И еще одна особенность: если жилет застегнут на черную двухстороннюю молнию, он выгодно подчеркивает женскую фигуру. Завершающими элементами внешнего вида являются два кармана с потайной молнией и серебристая металлическая заклепка с тисненой надписью BMW. Материал: 100 % нейлон, водоотталкивающий.

Синий
XS-XL 80 14 2 298 159-163

Цена: 5290,00 руб



Мужской вязанный пуловер (поло).

Приятный для тела и радует глаз. Так как этот темно-синий вязанный пуловер на 100 % сделан из чистой высококачественной мериносовой шерсти. Однако высочайшее качество не единственное его достоинство, это еще и очень элегантный пуловер экстра-класса, который великолепно сидит по фигуре. Классический дизайн пуловера позволяет самые разнообразные комбинации. Будь то бизнес-стиль или стиль кэжуал, мужчина в этом пуловере всегда "выглядит на все 100". Такие роскошные детали, как планка для трех пуговиц и серебристая металлическая заклепка с эмблемой BMW на вязаном поясе завершают внешний вид. Материал: 100 % мериносовая шерсть.

Темно-синий
S-XXL 80 14 2 298 119-123

Цена: 6240,00 руб





Женская футболка с длинным рукавом. Для приверженцев активного образа жизни. Шикарный внешний вид благодаря свободному крою и женственному V-образному вырезу горловины. Внимание сразу же привлекают высококачественный прорезиненный принт с надписью BMW и рельефные швы с декоративной отстрочкой спереди. "Полумесяц" серого цвета сзади по вороту с внутренней стороны создает интересный контраст по отношению к темно-синему цвету футболки. Левый рукав украшает вышитая эмблема BMW. Материал: одинарный джерси, 95 % хлопок, 5 % эластан.

Темно-синий
XS-XL 80 14 2 298 144-148

Цена: 2320,00 руб

Мужская футболка с длинным рукавом. Одежда для активного отдыха, которая подходит на любой случай. Эта удобная футболка с длинным рукавом в мелкий рубчик очень приятна в носке, а благодаря небольшому V-образному вырезу горловины выглядит исключительно стильно. Отстроченные рельефные швы и высококачественный прорезиненный принт с надписью BMW придают футболке особый шик: она станет любимой одеждой в Вашем гардеробе. В верхней части левого рукава вышитая надпись BMW. Материал: одинарный джерси, 100 % хлопок.

Темно-синий
S-XXXL 80 14 2 298 091-096

Цена: 2320,00 руб

Серый меланж
S-XXXL 80 14 2 298 097-102

Цена: 2320,00 руб



Мужская футболка. Классическая светло-серая футболка с меланжевым эффектом достаточно сдержанная по своему дизайну. Тем не менее, она сразу же притягивает взгляд благодаря своим оригинальным дополнительным элементам: спереди ее украшает высококачественный прорезиненный принт с надписью BMW двухслойного нанесения. Сзади по вырезу горловины футболка отделана контрастным кантом. И еще один элемент дизайна – вышитая надпись BMW на рукаве. Материал: одинарный джерси, 100 % хлопок.

Серый меланж
S-XXXL 80 14 2 298 073-078

Цена: 1730,00 руб

Женская футболка (с V-образным вырезом). Футболка с V-образным вырезом горловины уже сама по себе является классикой. В данном случае Вам предлагается ее новый вариант в супер-исполнении: женская футболка в мелкий рубчик в шикарном светло-синем цвете с женственным V-образным вырезом, украшенным сзади контрастным кантом. Спереди нанесен высококачественный прорезиненный принт с надписью BMW, который сразу же привлечет внимание. С декоративной отстрочкой в тон на рукавах и по вырезу и с вышитой надписью BMW на левом рукаве. Материал: одинарный джерси, 95 % хлопок, 5 % эластан.

Синий
XS-XL 80 14 2 298 134-138

Цена: 1730,00 руб



Детская бейсболка. Неотъемлемый атрибут любого маленького любителя BMW: классическая бейсболка ничем не отличается от бейсболки для взрослых, что позволяет продемонстрировать полное единство. Застежка на липучке на тыльной стороне позволяет носить бейсболку в течение многих лет. Другие особенности: цветная эмблема BMW спереди и подобранная по тону отделка. Материал: 100% хлопок.

Темно-синий
80 16 2 166 855

Цена: 900,00 руб



Детская футболка. Самый полный вперед в будущее! Эта футболка сразу полюбится детям, ведь она же такая суперская! На груди большой принт с изображением суперсовременного концепт-кара i8, выполненный из глянцевой синей металлической фольги. Таким образом, эта футболка имеет наилучшие шансы стать самой любимой одеждой. На рукавах декоративные швы синего цвета, кроме того, на левом рукаве вышита надпись BMW. Как подарок ко дню рождения или купленная просто так без всякого повода – эта футболка доставит массу радости Вашему ребенку. Материал: одинарный джерси, 100 % хлопок.

Белый
Рост 98/104/116/128/140
80 14 2 298 174-178 (Просьба указать рост.)

Цена: 1490,00 руб

Женская футболка. Доставляет настоящее удовольствие: классическая высококачественная женская футболка с женственным круглым вырезом и вышитой цветной эмблемой BMW на рукаве. Прекрасный выбор на любой случай. Из экологически чистого хлопка с экологически чистой обработкой. Очень комфортная. Материал: 100% органический хлопок.

Черный

XS-XL 80 14 2 166 812-816
XXL 80 14 2 180 640

Светло-синий

XS-XL 80 14 2 166 807-811
XXL 80 14 2 180 639

Белый

XS-XL 80 14 2 166 802-806
XXL 80 14 2 180 638

Цена: 1900,00 руб

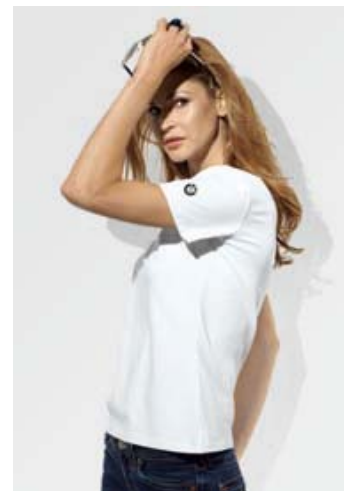

Женская рубашка-поло. Экологическая чистота и спортивный стиль: спортивная рубашка-поло с потайной планкой с двумя пуговицами и классическим воротником Вам, безусловно, понравится. Рубашка изготовлена из 100% экологически чистого хлопка, обработанного с использованием экологически чистых методов. Идеально подходит для разных мероприятий – и всего остального, что вызывает восторг. Материал: 100% органический хлопок.

Темно-синий

XS-XL 80 14 2 166 822-826
XXL 80 14 2 180 642

Белый

XS-XL 80 14 2 166 817-821
XXL 80 14 2 180 641

Цена: 2910,00 руб



Мужская футболка. Всегда отлично сидит: классическая мужская футболка с круглым вырезом и вышитой эмблемой BMW на левой груди. Прекрасная основа для великолепного внешнего вида. Материал, изготовленный с учетом строгих экологических стандартов, и его экологически чистая обработка способствуют тому, что футболка настолько комфортна, насколько она хорошо выглядит. Материал: 100% органический хлопок.

Белый

S-XXL 80 14 2 166 742-746
XXXL 80 14 2 180 634

Темно-синий

S-XXL 80 14 2 166 737-741
XXXL 80 14 2 180 633

Белый

S-XXL 80 14 2 166 732-736
XXXL 80 14 2 180 632

Цена: 1900,00 руб



Мужская рубашка-поло. Очень привлекательная: классическая мужская рубашка-поло с типичным воротником и планкой с двумя пуговицами имеет вышитую цветную эмблему BMW. Замечательно и то, на что не сразу обращаешь внимание: экологически чистая обработка хлопка, выращенного на экологически чистых плантациях. Материал: 100% органический хлопок.

Черный

S-XXL 80 14 2 166 757-761
XXXL 80 14 2 180 637

Белый

S-XXL 80 14 2 166 747-751
XXXL 80 14 2 180 635

Темно-синий

S-XXL 80 14 2 166 752-756
XXXL 80 14 2 180 636

Цена: 2910,00 руб



Бейсболка BMW. Классическая бейсболка с вышитой цветной эмблемой BMW на передней части. Материал: 100% хлопок.

Белый

80 16 2 166 852 **Цена: 1190,00 руб**

Черный

80 16 2 166 854 **Цена: 1190,00 руб**

Темно-синий

80 16 2 166 853 **Цена: 1190,00 руб**



Женская рубашка-поло. Ярко выраженная спортивность. В этой мягкой рубашке-поло серого мелированного цвета с планкой для трех пуговиц Вы всегда будете на острие моды. Бело-синие контрастные полоски на воротнике и рукавах дополнительно подчеркивают спортивный стиль. "Полумесяц" белого цвета сзади по вороту с внутренней стороны рубашки, а также широкие манжеты с контрастными полосками расставляют особые акценты. На левом рукаве вышита надпись BMW. Материал: пике, 95 % хлопок, 5 % эластан.

Серый меланж
XS-XL 80 14 2 298 139-143 **Цена: 2910,00 руб**

Мужская рубашка-поло. Не только для игроков в поло – классическая мужская рубашка-поло в модном ярко-синем цвете уместна по любому поводу. Воротник и манжеты украшают изящные контрастные полоски, боковые шлицы изнутри также отделаны контрастной по цвету тесьмой. И, наконец, завершают дизайн этой рубашки пришитая планка для пуговиц и вышитая надпись BMW M на левой стороне груди. Материал: пике, 100 % хлопок.

Синий
S-XXXL 80 14 2 298 079-084 **Цена: 2910,00 руб**

Мужская рубашка-поло. Базовый предмет одежды и тренд любого сезона: классическая мужская рубашка-поло в сером цвете с изящными контрастными полосками на воротнике и с контрастной черной отделкой манжет, нижняя сторона воротника также выполнена в контрастном цвете. С боковыми шлицами и вышитой надписью BMW на левой стороне груди. Материал: пике, 100 % хлопок.

Серый меланж
S-XXXL 80 14 2 298 085-090 **Цена: 2910,00 руб**

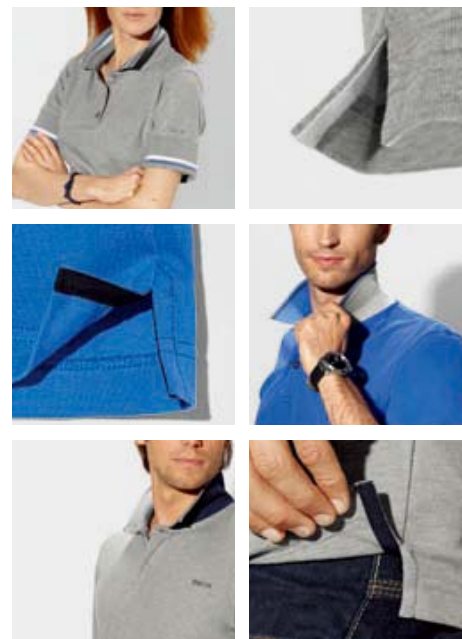

Шапка и шарф, унисекс. Великолепное сочетание: многоцветный мягкий вязаный шарф и подходящая шапка. И шарф, и шапка снабжены металлической заклепкой с эмблемой BMW и допускают самые разные комбинации. Шапка внутри имеет утепляющую подкладку из теплого флиса. Материал: 55 % хлопок, 45 % акрил.

Шапка BMW, многоцветная
80 16 2 298 180 **Цена: 1730,00 руб**

Шарф BMW, многоцветный
80 16 2 298 290 **Цена: 1900,00 руб**



Шапка и шарф, унисекс. Согреют в прохладную погоду. Элегантный черный шарф в рубчик и подходящая шапка с подкладкой из флиса в передней части. И шарф, и шапка с металлической заклепкой с тисненой эмблемой BMW. Материал: 55 % хлопок, 45 % акрил.

Шапка BMW, черная
80 16 2 298 291 **Цена: 1730,00 руб**

Шарф BMW, черный
80 16 2 298 292 **Цена: 1900,00 руб**



Летний шарф BMW, унисекс. Отдать швартовы! Хотя Вам не обязательно выходить в море: легкий, модный шарф сине-бело-серого цвета можно надеть по любому поводу. Его отличают воздушная легкость, высокое качество и современный дизайн. С тисненой эмблемой BMW на металлической заклепке. Материал: 95 % лен, 5 % вискоза.

Многоцветный
80 16 2 298 293

Цена: 1730,00 руб



11 Кейс BMW на колесиках. Маленький черный кейс на все случаи жизни. Легкий, с одним основным отделением и несколькими сетчатыми отделениями-органайзерами. Для всех тех, кто часто летает самолетом, тех, кто летает не часто, или любителей автомобильных поездок – этот высококачественный кейс просто незаменим. Благодаря прочной выдвижной телескопической ручке с двумя положениями длины и устойчивым колесикам его можно легко и удобно перевозить. Размеры кейса и его небольшая масса позволяют брать его с собой в салон самолета в качестве ручной клади. В автомобиле он удобно размещается позади сиденья. С декоративной металлической молнией, высококачественными брелоками и кодовым замком. Материал: нейлон. Размеры (Д x Ш x Г): 38 x 33 x 18 см. Масса: 2,5 кг.

Черный
80 22 2 311 783



Цена: 5880,00 руб

Черный
80 22 2 311 784



Цена: 8260,00 руб



31 Дорожная сумка BMW на колесиках. Удобна и в самолете, и в автомобиле: сумка премиум-класса среднего размера идеальна для любого путешествия. Она очень легкая, но при этом исключительно вместительная для всего, что необходимо для непродолжительной поездки. Приятная особенность: если потребуется, объем сумки с помощью молний можно еще увеличить. Имеется одно основное отделение и еще несколько отделений из сетчатого материала. В двух наружных карманах можно разместить гаджеты или, например, журналы. Прочная выдвижная телескопическая ручка с двумя положениями длины и высококачественные колесики рассчитаны на долгий срок службы, обеспечивая удобную перевозку. Разная по рельефу текстура материала, а также декоративная металлическая молния с высококачественными брелоками делают эту практичную сумку еще и очень привлекательной для глаз. Кроме того, кодовый замок гарантирует максимальную безопасность багажа во время путешествия. С эмблемой BMW на основании шасси и наружном кармане. Материал: нейлон. Размеры (Д x Ш x Г): 58 x 37 x 20 см. Масса: ок. 2,7 кг.

Черный
80 22 2 311 779

Цена: 7070,00 руб

51 Несессер BMW. Мягкий несессер с практичным приспособлением для подвешивания. С наружным карманом, в который можно положить влажную зубную щетку, чтобы она по дороге высохла, а также карманы из сетчатого материала для индивидуальных принадлежностей. Имеется отдельный запирающийся карман на передней стороне. Благодаря этому вместительному несессеру все Ваши вещи будут всегда аккуратно разложены. Внутри даже есть зеркальце, если оно вдруг Вам понадобится. Материал: нейлон. Размеры (Д x Ш x Г): 29 x 19 x 11 см. Масса: 300 г.

Черный
80 22 2 311 782

Цена: 2320,00 руб

41 Сумка BMW для документов. Можно перевозить на чемодане или сумке на колесиках. Легкая сумка имеет одно основное отделение, отделение с мягкой подкладкой для ноутбука и карман на передней стороне для мелких предметов. Ремень позволяет надежно закрепить ее на чемодане или сумке на колесиках. Материал: нейлон. Размеры (Д x Ш x Г): 32 x 43 x 10 см. Масса: 750 г.

Черный
80 22 2 311 780 **Цена: 3510,00 руб**





Спортивная сумка BMW. Сумка, такая же разносторонняя, как сама жизнь. Благодаря ее вместительности сумку можно использовать как для поездок на уикенд, так и в качестве обычной спортивной сумки. При этом одежду или документы можно положить в большое основное отделение, а более хрупкие предметы, например, смартфон, в специальное отделение с подкладкой из флиса. Большой наружный карман на молнии позволяет разместить в нем влажную одежду или полотенце. Днище сумки также водонепроницаемое и устойчивое к истиранию. Материал: нейлон. Размеры (Д x Ш x Г): 30 x 48 x 26 см. Масса: 1,2 кг.



Черный
80 22 2 311 785

Цена: 4100,00 руб



Рюкзак BMW. Выручит Вас в любой ситуации. И при этом благодаря своему высококачественному материалу шикарно выглядит. Выдержанный в традиционном классическом дизайне, рюкзак BMW одинаково подойдет и для деловой поездки, и для поездки на уикенд, так как в нем можно аккуратно разложить все, что требуется. Для ноутбука имеется специально предусмотренное отделение с мягкой подкладкой. Мобильные гаджеты размещаются в отделении для аксессуаров, которое снабжено подкладкой из флиса. А в двух наружных отделениях удобно хранить емкости с напитками, откуда их можно быстро достать. Другие достоинства этого исключительно легкого рюкзака: вместительное основное отделение, мягкие плечевые ремни и мягкая накладка с прилегающей к спине стороны, благодаря чему обеспечивается оптимальное распределение нагрузки и высокий комфорт. Материал: нейлон. Размеры (Д x Ш x Г): 47 x 29 x 19 см. Масса: 700 г.



Черный
80 22 2 311 781

Цена: 4100,00 руб



Зонт-трость. Элегантный зонт с легким каркасом из алюминия и стекловолоконка. Ручка с тисненой кожаной вставкой особого дизайна BMW. Материал: 100% полиэстер с тефлоновым покрытием.

Черный
80 23 0 305 902

Цена: 3510,00 руб

Складной зонт. Практичный складной зонт. Удобный механизм открывания и закрывания. Ручка особого дизайна BMW с кожаной вставкой. С чехлом. Материал: 100% полиэстер с тефлоновым покрытием.

Черный
80 23 0 305 901

Цена: 2850,00 руб





Женская сумка. Все необходимое всегда под рукой: с этой элегантной женской сумкой Вы полностью вооружены на весь предстоящий день. Высококачественный материал, великолепная отделка и продуманные функциональные детали выгодно отличают эту сумку. Интересная особенность: безопасное отделение с молнией, удобно расположенное на передней стороне сумки и скрытое под планкой. Материал: 100 % воловьей кожа. Размеры (Д x Ш): ок. 45 x 37 см.

Черный
80 21 2 211 553

Цена: 8850,00 руб



Женское кожаное портмоне, поперечного формата. Стильное вложение денег: благородное портмоне из особенно мягкой и прочной кожи, вместительное, с продуманной организацией. Двойное отделение для монет имеет быстросействующую застежку и молнию. Многочисленные карманы для кредитных карт, документов или водительского удостоверения. Материал: 100% воловьей кожа. Размеры: ок. 19 x 2,5 x 10 см.

Черный
80 21 2 179 723

Цена: 4990,00 руб



Мужской кошелек. Элегантный кожаный кошелек с высококачественной отделкой, просторным отделением для монет, 8 карманами для кредитных карт, 4 карманами для документов и двумя отделениями для банкнот. Особенно мягкая и прочная кожа превращает касание кошелька в истинное наслаждение. Материал: 100% воловьей кожа. Размеры: около 12,5 x 2,3 x 9,6 см.

Черный
80 21 2 179 721

Цена: 4690,00 руб



Женское портмоне BMW. Места хватит: высококачественное женское портмоне из мягкой кожи наряду с просторным отделением для монет имеет пять дополнительных карманов, а также шесть отделений для кредитных карт, двойное отделение для банкнот в задней части и потайной карман под отделением для монет. Лучше организовать свои финансы просто невозможно. Материал: 100% воловьей кожа. Размеры: около 11,5 x 2,4 x 10 см.

Черный
80 21 2 179 724

Цена: 4690,00 руб



Мужской кошелек, плоский. Элегантный кожаный кошелек с высококачественной отделкой предоставляет достаточно места для размещения 15 кредитных карт, 3 карточек-документов и имеет также два кармана, в которых можно хранить банкноты. Организация кошелька обеспечивает быстрый доступ к пяти отделениям, в то время как остальные находятся внутри кошелька. Материал: 100% воловьей кожа. Размеры: около 12,5 x 1,7 x 9,6 см.

Черный
80 21 2 179 722

Цена: 4400,00 руб

Мужская кредитница. Элегантная кредитница с высококачественной отделкой, из натуральной кожи. С четырьмя отделениями для карт и одним для банкнот. С элегантным значком BMW. Материал: 100% воловьей кожа. Размеры: ок. 9,5 x 0,5 x 7,5 см.

Черный
80 21 2 211 552

Цена: 2080,00 руб

Автоматические мужские часы. Продемонстрируйте свой современный стиль: в сотрудничестве с богатой традициями часовой фабрики Junghans были созданы эти автоматические часы, которые сочетают в себе традиции ручной работы с новейшими часовыми технологиями и классическим дизайном. Тыльная стороны из минерального стекла открывает восхитительный вид в мир швейцарской часовой точности. Внутри привлекают синие винты, мост с круговой шлифовкой и ротор с женеvской шлифовкой. Циферблат под сапфировым стеклом впечатляет четким дизайном: специально разработанные стрелки, указатель даты, неброская эмблема BMW. Подвести часы можно с помощью головки с эмблемой BMW. Благодаря элегантному кожаному ремешку с застежкой из нержавеющей стали корпус из нержавеющей стали всегда удобно и надежно лежит на запястье. Часы выдерживают давление воды до 5 атмосфер и предлагаются в высококачественной упаковке. Изготовлены в Германии.



Кожа, черный
80 26 2 220 020

Цена: 59360,00 руб



Женские наручные часы BMW Classic. Полностью в духе современного времени. Простой дизайн этих высококачественных часов позволяет комбинировать их с чем угодно. Черный ремешок из тисненой кожи выглядит очень изящно, благородно оттеняя 32-мм корпус из матовой нержавеющей стали с черным циферблатом и светящимися стрелками под устойчивым к царапинам минеральным стеклом. Часы оснащены точным швейцарским кварцевым часовым механизмом с индикацией даты и секундной стрелкой. С высококачественной цветной эмблемой BMW и выгравированной лазером эмблемой BMW на тыльной стороне. Водонепроницаемость при давлении до 10 атмосфер.

Кожа, черный
80 26 2 311 773

Цена: 8910,00 руб



Мужские наручные часы BMW Classic. Узнавать время по этим классическим наручным часам станет для Вас сплошным удовольствием. Великолепный внешний вид и такая же великолепная техническая "начинка": точный швейцарский кварцевый часовой механизм с индикацией даты и секундной стрелкой и водонепроницаемый при давлении до 10 атмосфер корпус. Черный ремешок из тисненой кожи очень приятен на ощупь и надежно удерживает корпус диаметром 41 мм из нержавеющей стали. С черным циферблатом со светящимися стрелками под устойчивым к царапинам минеральным стеклом и высококачественной цветной эмблемой BMW эти часы – стильное заявление. Финальный штрих – выгравированная лазером эмблема BMW на тыльной стороне.

Кожа, черный
80 26 2 311 774

Цена: 8910,00 руб



Мужские часы Sport Chrono. Массивный спортивный хронограф в корпусе из нержавеющей стали, диаметр 44 мм, выдерживает давление воды до 10 атмосфер. Черно-белый циферблат с эмблемой BMW. Точный кварцевый швейцарский часовой механизм. Устойчивое к царапинам минеральное стекло. С функцией останова, указателем даты и счетчиком секунд. Прочный ремешок из нержавеющей стали с металлической застежкой. На тыльной стороне лазером выгравирована эмблема BMW.

Нержавеющая сталь, черный
80 26 2 147 052

Цена: 16030,00 руб

Мужские наручные часы BMW Chrono. Не только измеряют время, но и опережают его: эксклюзивный мужской хронограф с матовым корпусом из нержавеющей стали диаметром 40 мм и с устойчивым к царапинам минеральным стеклом. Благодаря швейцарскому часовому механизму с индикацией даты и секунд, с 30-минутной индикацией, таймером и функцией останова этот хронограф высшего класса удовлетворит самые взыскательные запросы. Внешнее совершенство подчеркивают классический коричневый кожаный ремешок с рисунком крокодиловой кожи, серебристый циферблат с эмблемой BMW, а также еще одна эмблема BMW, выгравированная лазером на тыльной стороне. Стильные часы для стильного владельца. И идеальный подарок – например, самому себе. Водонепроницаемость при давлении до 10 атмосфер.

Кожа, коричневый
80 26 2 311 777

Цена: 13660,00 руб

Мужские наручные часы BMW Chrono. В офисе или на отдыхе, эти шикарные часы на запястье выглядят невероятно роскошно. Элегантный спортивный хронограф с устойчивым к царапинам минеральным стеклом впечатляет высоким качеством отделки вплоть до самых мельчайших деталей. 40-мм корпус выполнен из матовой нержавеющей стали. Серебристо-белый циферблат с индикацией даты и секунд, с 30-минутной индикацией, таймером и функцией останова излучает спортивную элегантность. А приятный на ощупь, мягкий черный кожаный ремешок с рисунком крокодиловой кожи делает эти часы любимым аксессуаром, который не захочется снимать. Впрочем, Вам этого и не потребует, по крайней мере, в бассейне: этот хронограф водонепроницаемый при давлении до 10 атмосфер. С высококачественной эмблемой BMW в металле.

Кожа, черный
80 26 2 311 778

Цена: 13660,00 руб

Мужские наручные часы BMW. Совершенный дизайн плюс великолепная "начинка". Эти часы с внушительным 42-мм корпусом из матовой нержавеющей стали и с устойчивым к царапинам минеральным стеклом украсят любое запястье. Это действительно превосходная вещь: оригинальный швейцарский часовой механизм гарантирует абсолютную точность. Циферблат, украшенный эмблемой BMW, указывает время с точностью до секунды, а два дополнительных циферблата – день недели и дату (Day-Date). Часы имеют высококачественный металлический браслет со складной застежкой, который удобно сидит на руке и органично дополняет дизайн часов. Водонепроницаемость при давлении до 10 атмосфер. С выгравированной лазером эмблемой BMW на тыльной стороне и высококачественной эмблемой BMW в металле (серебристая/одноцветная).

Нержавеющая сталь, со светлым циферблатом
80 26 2 311 776

Цена: 11880,00 руб

Нержавеющая сталь, с черным циферблатом
80 26 2 318 663

Цена: 11880,00 руб

Женские наручные часы BMW. С этими стильными наручными часами из нержавеющей стали Вы всегда будете в ногу со временем. Корпус диаметром 35 мм с устойчивым к царапинам минеральным стеклом скрывает в себе швейцарский кварцевый часовой механизм. Детально проработанный циферблат кроме индикации секунд указывает также день недели и дату (Day-Date) на дополнительных циферблатах с рифленным узором под перламутр. Эти высококачественные часы обладают водонепроницаемостью при давлении до 10 атмосфер и подходят для плавания. С выгравированной лазером эмблемой BMW на тыльной стороне. Благодаря складной металлической застежке удобны в носке. С высококачественной эмблемой BMW в металле (серебристая/одноцветная).

Нержавеющая сталь, со светлым циферблатом
80 26 2 311 775

Цена: 10690,00 руб

Нержавеющая сталь, с черным циферблатом
80 26 2 318 662

Цена: 10690,00 руб



Черные металлические солнцезащитные очки BMW. Подходящая оправка для модных спортсменов: черные очки не только хорошо выглядят, но еще и очень функциональны. Этому способствуют черные поляризационные стекла, которые сводят к минимуму блики и отражения света. С декоративной эмблемой BMW на наружной стороне дужек и неброской надписью BMW на левом стекле. Защита от составляющих А, В и С ультрафиолетового излучения с длиной волны до 400 нм.

80 25 2 217 293

Цена: 7720,00 руб



Металлические солнцезащитные очки BMW. Эти высококачественные очки понравятся с первого взгляда. Дизайн отличается элегантной серой оправкой и спортивной двойной перемычкой. Особенно утонченный элемент: эмблема BMW на внутренней стороне дужек, на левом стекле – неброская надпись BMW. Защита от составляющих А, В и С ультрафиолетового излучения с длиной волны до 400 нм.

80 25 2 217 294

Цена: 6530,00 руб



Металлические солнцезащитные очки BMW, серебристые. Модные и практичные: идеальные солнцезащитные очки не только для кабриолета. Серебристая оправка создает красивый контраст с синими стеклами. Эмблема BMW на внутренней стороне дужек и неброская надпись BMW на левом стекле. Защита от составляющих А, В и С ультрафиолетового излучения с длиной волны до 400 нм.

80 25 2 217 295

Цена: 7130,00 руб



Шариковая ручка. Совершенство формы: эта высококачественная шариковая ручка пишет почти сама. Синий стержень выдвигается и убирается обратно поворотом нижней части. Корпус блестит черным лаком. Компоненты из родия. С декоративной гравировкой BMW на конце ручки и среднем кольце. Высочайшее качество "Изготовлено в Германии". Толщина письма: средняя.

80 24 2 217 297

Цена: 4690,00 руб



Зapasные стержни к шариковым ручкам BMW.

Синий 80 24 2 280 131
Черный 80 24 2 280 132

Цена за штуку: 120 руб

Набор пишущих принадлежностей. Писать можно стильно: неважно воспользуетесь Вы функциональной шариковой ручкой или классической перьевой. Они обе прекрасно лежат в руке и отличаются высокой индивидуальностью. Ручки покрыты блестящим черным лаком. Компоненты из родия. Ручки украшены декоративной гравировкой BMW на конце и среднем кольце. Можно использовать новые стержни/заправлять чернилами. Комплект предлагается в декоративной подарочной упаковке. Высочайшее качество "Изготовлено в Германии".

80 24 2 217 298

Цена: 7660,00 руб



Карандаш с флажком. Слово "Стиль" мы пишем с большой буквы: красивый черный или серебристый карандаш с флажком BMW. Материал: дерево, текстиль, длина около 17,5 см.

Серебристый

80 56 0 444 593

Цена: 90,00 руб

Черный

80 56 0 444 559

Цена: 90,00 руб

Шнурок для мобильного телефона. Небольшой цветной значок BMW можно легко присоединить к любому мобильному телефону. Можно использовать также как брелок для ключа.

80 23 2 159 690

Цена: 360,00 руб

Заколка BMW. Красивая закладка с колпачком и покрытием из эпоксидной смолы.

80 56 0 443 263

Цена: 180,00 руб

Значок BMW. Красивый металлический значок BMW, покрытый эпоксидной смолой. С практичной застёжкой типа "бабочка". Диаметр 1 см.

80 56 0 444 572

Цена: 120,00 руб



Кожаный брелок для ключей. Отличный аксессуар для любителей настоящих кожаных изделий. Высококачественная отделка с декоративной эмблемой BMW. Прекрасно подходит для женской сумочки из такой же кожи.

Черный
80 21 2 211 551

Цена: 1130,00 руб



Брелок для ключей Square. Элегантный брелок из матового литья с эмблемой. Рычажный механизм облегчает пользование брелоком и гарантирует надежную фиксацию ключей. Размер около 5 x 2,9 см.

Серебристо-матовый
80 56 0 443 278

Цена: 600,00 руб



Брелок для ключей Design. Форма следует за содержанием: брелок из матового литья с эмблемой BMW в виде значка. Размер около 8,8 x 2,4 см.

80 56 0 443 282

Цена: 770,00 руб



Брелок для ключей Function. Дизайнерский объект, который всегда с Вами: утонченный брелок из матового литья подкупает боковыми аппликациями из черной пластмассы. С эмблемой BMW в виде значка. Размер около 7,3 x 2 см.

80 56 0 443 284

Цена: 770,00 руб



Брелок для ключей BMW X1. Настоящий X1: на этот брелок обращают внимание, как и на сам автомобиль. Этому способствует необычный дизайн буквы X и цифры 1, а также высококачественное исполнение из металла. С эмблемой BMW.

80 23 2 156 846

Цена: 1250,00 руб



Брелок для ключей BMW Гран Туризм. Идеально подходит к BMW Гран Туризм – и к Вашему индивидуальному стилю. Брелок с надписью GT изготовлен из высококачественного металла и имеет эмблему BMW.

80 23 2 157 673

Цена: 1250,00 руб



Брелоки с эмблемой BMW. Никелированные брелоки с трехцветной эмблемой BMW.

80 23 0 444 663

Цена: 1250,00 руб



80 23 0 305 911

Цена: 1250,00 руб



BMW 1 серии
80 23 0 305 914

Цена:
1250,00 руб



BMW 3 серии
80 23 0 136 287

Цена:
1250,00 руб



BMW 5 серии
80 23 0 136 288

Цена:
1250,00 руб



BMW 6 серии
80 23 0 305 915

Цена:
1250,00 руб



BMW 7 серии
80 23 0 136 289

Цена:
1250,00 руб



(с модели 2002 г.)
BMW 7 серии
80 23 0 149 151

Цена:
1250,00 руб



BMW Z3
80 23 0 432 391

Цена:
1250,00 руб



BMW Z4
80 23 0 406 871

Цена:
1250,00 руб



BMW X3
80 23 0 305 912

Цена:
1250,00 руб



BMW X5
80 23 0 305 913

Цена:
1250,00 руб



BMW X6
80 23 0 444 662

Цена:
1250,00 руб



Набор чашек для эспрессо.
Хороший стиль даже в перерыве: две красивые фарфоровые чашки для эспрессо, украшенные изображениями классических BMW 328 и BMW 507. С двумя блюдцами с эмблемой BMW. Высококачественная подарочная упаковка.

80 22 2 217 301

Цена: 2320,00 руб

Чашки для кофе. С этими чашками для кофе из белого фарфора хорошо начинать каждый день. Пусть Вас разбудит классический автомобиль-мечта. У Вас есть выбор между BMW 328 или BMW 507. Черно-белый рисунок. Не подвластный времени дизайн, предлагаются в практичной подарочной упаковке.

Кофейная чашка 328
80 22 2 217 300

Цена: 900,00 руб

Кофейная чашка 507
80 22 2 219 962

Цена: 900,00 руб



Термокружка. Эта высококачественная термокружка из матовой нержавеющей стали подарит тепло в холодные дни. С высококачественной эмалированной эмблемой BMW на пластмассовой крышке. Вместимость: 0,45 л. Для пищевых продуктов.

80 56 2 211 967

Цена: 600,00 руб



Чашки Design. Чашки BMW классического дизайна. Высококачественные фарфоровые чашки с пластмассовым кольцом, которое позволяет удобнее держать чашку. Высота около 130 мм, диаметр около 92 мм.

Темно-синий
80 22 2 156 342

Цена: 890,00 руб

Голубой
80 22 2 156 343



Коврик для мыши. Коврик для мыши с эргономичными кантами и трехцветным рисунком концепта BMW Vision EfficientDynamics. Размеры: 24 x 20 см. Толщина: 1,6 мм. Материал: FOAM-tec.

80 56 2 211 966

Цена: 300,00 руб



Notepad Book. Самое главное – порядок. Этот порядок позволяют создать маркировочные полоски пяти различных цветов и блоки клейких листочков с эмблемой BMW двух различных размеров. В твердой обложке с эмблемой BMW.

80 23 2 163 471

Цена: 320,00 руб

Шариковая ручка. Пластиковая шариковая ручка с поворотным механизмом, синий стержень и эмблема BMW.

Черный
80 56 0 443 302

Синий
80 56 0 443 304

Цена: 110,00 руб

Шнурок. Для большей практичности этот прочный шнурок из тканого нейлона снабжен быстроразъемной застежкой из металла и пластмассы. С эмблемой BMW с покрытием из эпоксидной смолы. Размеры: ок. 60,5 x 1,5 см.

80 56 0 443 349

Цена: 240,00 руб



Зонт. Прочный складной зонт с эмблемой BMW на ручке. Компактный, полуавтомат для открывания. Диаметр: ок. 95 см.

Темно-синий
80 56 2 211 970

Цена: 890,00 руб



USB-накопитель, 4 Гб. Красивый USB-накопитель в серебристом металлическом корпусе. Крепление на узком черном шнурке. В подарочной упаковке.

80 23 2 212 801

Цена: 950,00 руб

Еще один USB-накопитель на стр. 69, коллекция BMW M.



Шнурок Rectangular. Стильный шнурок благодаря грубо тканому нейлону отличается высокой прочностью. С прямоугольным металлическим зажимом и надежным металлическим кольцом. Размеры около 43,5 x 1,5 см.

80 56 0 443 299

Цена: 480,00 руб

КОЛЛЕКЦИЯ BMW M.

Исключительную динамику, выдающиеся технологии и настоящие автоспортивные ощущения объединяет одно – буква M. Самая сильная буква в мире. Автомобили BMW M, которые несут на себе это обозначение, являются символом высоких достижений, спортивного стиля и пригодности к повседневной эксплуатации. Все для еще большего чувства удовольствия за рулем. Для удовольствия от наилучших материалов. И удовольствия от исключительного. Этим духом проникнута вся коллекция M. Даже если Вы еще не сидите за рулем автомобиля, коллекция M позволит Вам всегда ощущать спортивный дух. Присоединяйтесь.

ДИНАМИКА, ПРОБУЖДАЮЩАЯ МАТЕРИЮ К ЖИЗНИ.



Самые современные материалы.

Как и в случае с автомобилями, в коллекции M мы делаем ставку на снижение веса. Сумки и чемоданы, например, изготавливаются из настоящего карбона. Это снижает вес и повышает прочность. И даже у одежды полоска в верхней части имеет спортивный карбоновый вид.



Функциональный стиль.

Отличный внешний вид это еще не все. Поэтому мы подумали о том, чтобы наши стильные пуховые куртки Highlight, можно было компактно сложить, а спортивные нейлоновые куртки выдерживали порывы ветра и капризы погоды – и при этом идеально сидели по фигуре.



Динамика в чистой форме.

M означает динамику в ее самом чистом проявлении. Поэтому многочисленные детали изготовлены из карбона. Особая достопримечательность: карбоновый чемодан M Carbon на колесиках.





Женская куртка M Highlight. Красный цвет сейчас очень актуален: в модной, исключительно легкой и теплой пуховой куртке M Highlight Вы будете неотразимы. Эта стильная куртка обладает отличными водоотталкивающими свойствами и еще одной особенностью: в хорошую погоду ее можно быстро и легко убрать в прилагаемый к ней чехол для хранения. Другие особенности: на задней части воротника нашита тесьма с полосами BMW M. Вдоль серебристой молнии проходит светоотражающий кант, который обеспечивает дополнительный привлекательный акцент. На бегунке молнии прорезиненный брелок BMW M с застежкой-липучкой; кнопка с тиснением BMW M на воротнике-стойке и прорезиненная эмблема BMW M на левом рукаве. Материал: 100 % нейлон. Наполнитель: 100 % пух. Размер сумочки: длина 24 см/диаметр 14 см.

Красный
XS-XXL 80 14 2 297 291-296

Цена: 11760,00 руб

Мужская куртка M Highlight. Эта потрясающая водоотталкивающая куртка полностью оправдывает свое название Highlight – это действительно нечто особенное. Исключительно теплая благодаря пуховой подкладке. Исключительно легкая. И, кроме того, очень компактная, если ее убрать в прилагаемый к ней чехол. Плюс ко всему она и выглядит исключительно стильно. На задней части воротника нашита тесьма с фирменными цветами BMW M. Вдоль массивной серебристой молнии с брелоком BMW M на бегунке проходит светоотражающий кант, который обеспечивает дополнительный эффектный акцент. Завершают дизайн этой уникальной куртки высококачественная прорезиненная эмблема BMW M на левом рукаве и кнопка с тиснением BMW M на воротнике-стойке. Эту куртку Вы всегда с удовольствием возьмете с собой. И с еще большим удовольствием будете носить. Материал: 100 % нейлон. Наполнитель: 100 % пух. Размер сумочки: длина 24 см/диаметр 14 см.

Антрацит
S-XXXL 80 14 2 297 255-260

Цена: 11760,00 руб

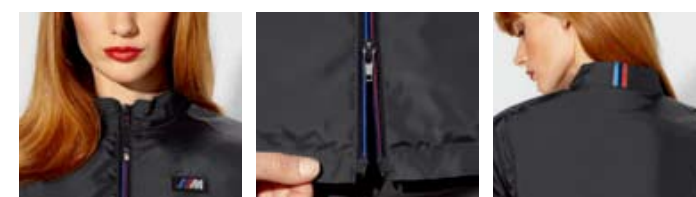
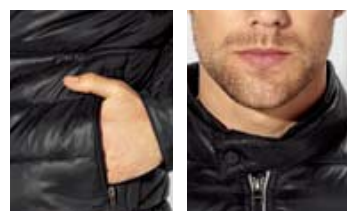

Женская нейлоновая куртка M. В ветронепроницаемой и водоотталкивающей нейлоновой куртке M антрацитового цвета Вам будет комфортно в любую погоду. Спортивная куртка великолепно облегает фигуру благодаря модным рельефам спереди и сзади и вставкам на плечах и рукавах с контрастным кантом. Застежка-молния с полосами BMW M и прорезиненным брелоком BMW M на бегунке с креплением на липучке придают этой спортивной куртке еще более динамичный вид, а ее подкладка из сетчатого материала очень приятна на теле. С полосами BMW M на задней части воротника и тесьмой изнутри по вороту в дизайне под карбон. Материал: 100 % нейлон канвас.

Антрацит
XS-XXL 80 14 2 297 285-290

Цена: 7660,00 руб

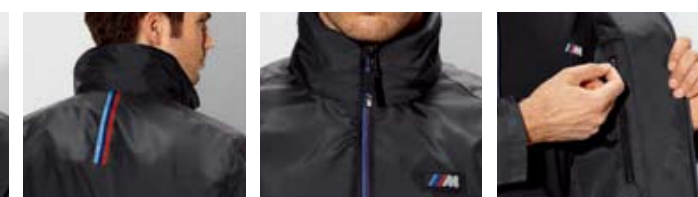

Мужская нейлоновая куртка M. Плохой погоды теперь просто не существует. По крайней мере для того, кто носит эту стильную ветронепроницаемую и водоотталкивающую нейлоновую куртку. Она легко адаптируется к перемене погоды: при внезапно начавшемся дожде Вы можете, отстегнув застежку-липучку, быстро достать из воротника интегрированный капюшон. Кроме комфорта куртка отличается также исключительно стильным внешним видом: вставки на плечах и рукавах с контрастным красным кантом подчеркивают спортивную динамику. Передняя молния с прорезиненным брелоком BMW M на бегунке с креплением на липучке. На спине декоративные полосы BMW M. И грандиозное завершение: прорезиненная эмблема BMW M на груди и тесьма изнутри по вороту в модном дизайне под карбон. Теперь Вы сами видите: с такой курткой Вы будете чуть ли не мечтать о плохой погоде. Материал: 100 % нейлон канвас.

Антрацит
S-XXXL 80 14 2 297 261-266

Цена: 7660,00 руб



Женская блуза М. Непринужденный шик, который сражает наповал. Эта классическая легкая в глажке блуза идеально сидит по фигуре благодаря рельефам спереди и на спине. Помимо этого впечатляет и дизайн, ведь отложной воротник на стойке соответствует самым актуальным модным тенденциям. Роскошные перламутровые пуговицы – последний штрих к этому абсолютно необходимому предмету гардероба нынешнего сезона. С тесьмой изнутри по вороту в дизайне под карбон и вышитой эмблемой BMW M на левой манжете. Материал: 96 % хлопок, 4 % эластан.

Белый
XS–XXL 80 14 2 297 279–284

Цена: 4460,00 руб

Мужская рубашка М. Эта модная, легкая в глажке рубашка всегда великолепно сидит по фигуре – и когда Вы едете на автомобиле, и когда выходите из него. И при этом абсолютно не сковывает. Спина с кокеткой и складкой гарантирует полную свободу движений в любой ситуации. Классический дизайн этой белой рубашки дополнительно подчеркивают высококачественные перламутровые пуговицы и манжеты. Еще один исключительно гармоничный элемент: вышитая эмблема BMW M на левой манжете и спортивная тесьма с полосами BMW M изнутри по вороту. Жизнь в движении – с этой рубашкой без проблем. Материал: 96 % хлопок, 4 % эластан.

Белый
S–XXXL 80 14 2 297 243–248

Цена: 4460,00 руб



Мужская футболка М с крупноформатным принтом. Абсолютный модный хит для всех тех, кто хочет продемонстрировать свою неординарность: эта стильная футболка украшена большим, эффектным принтом с эмблемой BMW M поперек груди. Эффектный контраст создает серебристый декоративный шов под принтом. С тесьмой изнутри по вороту в дизайне под карбон, полосами BMW M сзади и маленькой прорезиненной эмблемой BMW M на левой стороне груди. Материал: одинарный джерси, 100 % хлопок.

Антрацит
S–XXXL 80 14 2 297 237–242

Цена: 2380,00 руб



Мужская кофта М с капюшоном. Эта кофта с капюшоном больше, чем просто предмет одежды. Это заявление. Признание в приверженности к BMW M. Это отражается в каждом квадратном миллиметре кофты: капюшон изнутри на подкладке из серебристого одинарного джерси, что создает модный контраст по отношению к антрацитовому цвету верха. На левой стороне груди высококачественная вышивка эмблемы BMW M. В обоих рельефных швах спереди расположены карманы. На капюшоне изнутри в виде стильного акцента тесьма с полосами BMW M. Мужская кофта М с капюшоном – подходящий выбор для людей, которые ценят необычность и оригинальность. Материал: одинарный джерси, 95 % хлопок, 5 % эластан.

Антрацит
S–XXXL 80 14 2 304 484–489

Цена: 4460,00 руб





Мужская футболка М с карбоновой аппликацией. Чисто белая футболка с характером BMW M. Выдающаяся спортивность этого традиционного предмета экипировки спортсмена подчеркивается и тем, что нанесено на футболке: а это аппликация в виде эмблемы BMW M на груди в модном дизайне под карбон. Среди других особенностей: сзади на воротнике в рубчик имеются полосы BMW M, тесьма изнутри по вороту также в стильном дизайне под карбон. Красные контрастные швы на рукавах создают дополнительный привлекательный контраст. Майка сохраняет свою хорошую форму также и после стирки. Материал: одинарный джерси, 100 % хлопок.

Белый
S-XXXL 80 14 2 297 231-236

Цена: 2380,00 руб



Мужская футболка М с карбоновой аппликацией. Любовь к автоспорту всегда с Вами. Ведь эта футболка в технологичном антрацитовом цвете украшена на груди аппликацией в виде эмблемы BMW M, и эта аппликация выполнена в модном дизайне под карбон. Тесьма изнутри по вороту тоже в таком же дизайне под карбон. Декоративные швы контрастного красного цвета подчеркивают спортивный вид. Сзади на воротнике в рубчик нашита тесьма с фирменными цветами BMW M. Эта не просто футболка. Это высокие технологии в одежде. Качество не страдает и после стирки. Материал: одинарный джерси, 100 % хлопок.

Антрацит
S-XXXL 80 14 2 297 225-230

Цена: 2380,00 руб



Мужская футболка М Fan. Добро пожаловать в фан-клуб: эта футболка не может не понравиться. Этому способствует мощное сочетание цветов эмблемы М. Футболка Fan является идеальным вариантом одежды для неформальных мероприятий. Материал: 100% хлопок.

Белый
S-XXL 80 14 2 158 074-078

Цена: 1490,00 руб



Мужская футболка М Fan. Спортивная футболка с круглым вырезом и большой цветной эмблемой BMW M на груди. Спортивная полоска под карбон обеспечивает динамичный вид, материал делает футболку очень комфортной и способствует созданию спортивного настроения. Материал: 100% хлопок.

Антрацит
S-XXL 80 14 2 166 206-210
XXXL 80 14 2 181 583

Цена: 1490,00 руб



Женская футболка М. Эта футболка в модном антрацитовом цвете везде привлекает внимание окружающих. Почему? Во-первых, V-образный вырез горловины с воротом в рубчик, а также слегка приталенный силуэт придают ей необыкновенно женственный вид – прекрасная форма сохраняется и после стирки. Во-вторых, эта футболка имеет особую изюминку: на правой стороне груди выполнен слегка рельефный принт эмблемы BMW M в виде точек. Спину украшает надпись "M. the most powerful letter in the world." Настоящая находка для ценителей оригинального дизайна. Отделочная тесьма изнутри по вороту в дизайне под карбон, тесьма с полосами BMW M на воротнике и на спинке. Материал: одинарный джерси, 95 % хлопок, 5 % эластан.

Черный
XS-XXL 80 14 2 297 267-272

Цена: 2080,00 руб



Женская футболка М. Просто и стильно. Белая футболка с женственной V-образной горловиной с воротом в рубчик и очаровательными серебристыми акцентами: на спине серебристая надпись "M. the most powerful letter in the world." А на правой стороне груди слегка рельефный и блестящий принт эмблемы BMW M в виде точек. Таким образом, эта высококачественная формоустойчивая футболка больше, чем просто футболка. Это визуальное отражение чистой динамики. Отделочная тесьма изнутри по вороту в дизайне под карбон, тесьма с полосами BMW M на воротнике. Материал: одинарный джерси, 95 % хлопок, 5 % эластан.

Белый
XS-XXL 80 14 2 297 273-278

Цена: 2080,00 руб

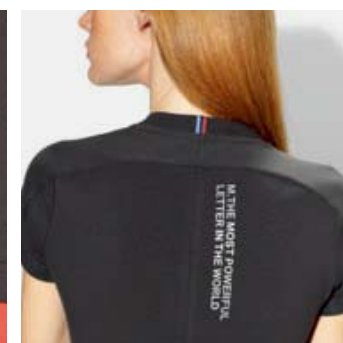



Мужская рубашка-поло M. Настоящая классическая рубашка не только для пит-лейна: элегантно-спортивная рубашка-поло с модной планкой для двух пуговиц и эмблемой BMW M. Манжеты и вставка на воротнике в виде полосок M расставляют особые акценты. С полоской под карбон на внутренней стороне воротника. Материал: 100% хлопок.

Антрацит
S-XXXL 80 14 2 211 706-711
Цена: 3270,00 руб

Белый
S-XXXL 80 14 2 211 712-717



Женская рубашка-поло M. Спортивная рубашка-поло с V-образным вырезом является обязательным элементом одежды для приверженцев M женского пола. С модной планкой для трех пуговиц и с резинками плоской вязки на рукавах в дизайне BMW M. Материал: пике, 95% хлопок, 5% эластан.

Антрацит
XS-XXL 80 14 2 211 748-753

Цена: 3270,00 руб



Бейсболка M. Модная бейсболка для него и для нее. Нижняя сторона козырька с приятным красным цветом, канты швов и спицеобразные вставки с отделкой под карбон. С вышитой эмблемой BMW M спереди и высококачественной металлической заклепкой с тисненой эмблемой BMW M.

80 16 2302 732

Цена: 1490,00 руб



Бейсболка M Logo. Динамика также и за пределами гоночной трассы: красная внутренняя отделка и нашитая эмблема M.

80 16 2 182 419

Цена: 1190,00 руб



Футболка M. Этот цвет Вам к лицу: красные футболки как яркое свидетельство спортивного стиля. Мужская футболка имеет непринужденный прямой покрой, а женская футболка, подчеркивающая фигуру, подкупает вязанным V-образным вырезом. Футболку украшает эмблема BMW M на левой стороне груди. Другие особенности: полоска под карбон в верхней части спины и типичные полоски BMW M.

Женщины
Материал: одинарный джерси,
95% хлопок, 5% эластан.
XS-XXL 80 14 2 211 742-747

Цена: 1900,00 руб

Мужчины
Материал: одинарный джерси,
100% хлопок.
S-XXXL 80 14 2 211 694-699

Цена: 1900,00 руб



Ремень M. Высококачественный ремень, регулирующий по длине, в модном стиле Raw Cut с внутренней вставкой из тонкой алькантары. Внешняя часть выполнена в цвете антрацит, внутренняя – в динамичном красном. 5 отверстий для фиксации и металлическая застежка с выгравированным логотипом BMW M. Тисненая эмблема BMW M на внутренней стороне ремня. Размер (Д x Ш): около 120 x 3,5 см.

Антрацит
80 21 2 147 062

Цена: 5880,00 руб

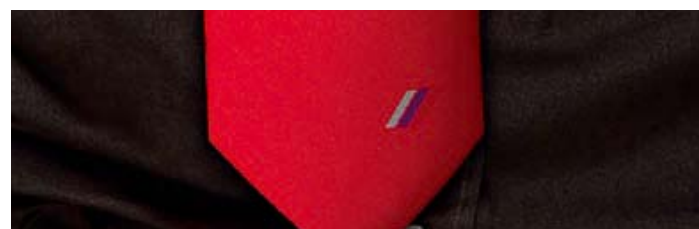

Галстук M. Красивый элемент делового стиля, прекрасно подходящий ко всей коллекции M: высококачественный стильный галстук BMW M из чистого шелка. Внутренняя отделка цвета антрацит, тканая цветная эмблема BMW M на лицевой и обратной стороне. Материал: 100% шелк.

Красный
80 16 2 154 925

Цена: 3570,00 руб

Галстук M Carbon. Благородный шелковый галстук под карбон с тканой эмблемой BMW M спереди и сзади. Прекрасный завершающий элемент одежды из коллекции BMW M, имеющий классический, но современный вид. Материал: 100% шелк.

Антрацит
80 16 2 179 762

Цена: 3570,00 руб



Мужские спортивные туфли BMW M Sneaker Pro Racer. Модная экипировка для современного гонщика. Спортивные туфли BMW M Sneaker Pro Racer в актуальном антрацитовом цвете гарантируют надежное сцепление с беговой дорожкой и позволят выразить свою страстную увлеченность автоспортом. Эти легкие спортивные туфли для активного отдыха производятся эксклюзивно компанией PUMA. Сбоку с цветной эмблемой BMW M и динамичными красными боковыми полосками. Эти туфли являются воплощением утверждения: "M. the most powerful letter in the world".

Антрацит/красный
Размеры: см. таблицу
80 16 2 296 338-346

Цена: 7130,00 руб

ТАБЛИЦА РАЗМЕРОВ

США	4	4,5	5	5,5	6	6,5	7	7,5	8	8,5	9	9,5	10	10,5	11	11,5	12	12,5	13	14	
ЕВРОПА	35,5	36	37	37,5	38	38,5	39	40	40,5	41	42	42,5	43	44	44,5	45	46	46,5	47	48	
ВЕЛИКОБРИТАНИЯ	3	3,5	4	4,5	5	5,5	6	6,5	7	7,5	8	8,5	9	9,5	10	10,5	11	11,5	12	13	
BMW M Sneaker Pro Racer																					
Номер для заказа: 80 16 2 296-	-	-	-	-	338	-	339	340	-	341	342	-	343	344	-	345	346	-	-	-	



Чемодан M Carbon Bordcase. Этот чемодан средних размеров из карбона не только выглядит, как гоночный автомобиль, он еще такой же легкий. Здесь все на своем месте – от матовой блестящей карбоновой оболочки до прочной телескопической ручки и четырех колесиков в стиле BMW. Верхняя крышка полностью откидывается в сторону, а внутри натяжные ремни, два отделения и карман на молнии обеспечат порядок. Прочный замок TSA надежно запирает чемодан. Эмблема BMW M из матовой нержавеющей стали и полосы BMW M свидетельствуют о спортивном духе. Еще одна эмблема BMW M украшает телескопическую ручку. Материал: карбон. Размеры (Д x Ш x Г): ок. 55 x 40 x 20 см. Масса: 3,2 кг.

Карбон
80 22 2 222 474

Цена: 53370,00 руб



1 Большой чемодан M на колесиках. Чемодан с жесткой оболочкой впечатляет спортивным видом и высококачественной отделкой. Благодаря телескопической ручке и четырем колесикам с дисками в стиле BMW этот чемодан легко перевозить даже на большие расстояния. Также легко укладывать в него вещи: крышка откидывается в сторону, а внутри натяжные ремни, два отделения и карман на молнии обеспечат порядок. Прочный замок TSA надежно запирает чемодан. Нотку M-стиля вносят полосы BMW M и эмблема BMW M из матовой нержавеющей стали на лицевой стороне и еще одна эмблема BMW M в телескопической ручке. Материал: поликарбонат. Размеры (Д x Ш x Г): ок. 60 x 42 x 30 см. Масса: ок. 4,2 кг.

Черный/антрацит
80 22 2 211 773

Цена: 11820,00 руб

2! Чемодан M Bordcase. Идеален для коротких поездок: M Bordcase сочетает солидный вид с большим внутренним пространством. Телескопическая ручка и четыре колесика с дисками в стиле BMW удобны при транспортировке чемодана на большие расстояния. Нотку M-стиля обеспечивают полосы BMW M и эмблема BMW M из матовой нержавеющей стали на лицевой стороне. Еще одна эмблема BMW M украшает ручку. Верхняя крышка откидывается в сторону, а внутри натяжные ремни, два отделения и сетчатый карман на молнии обеспечат необходимый порядок. Прочный замок TSA надежно запирает чемодан. Материал: поликарбонат. Размеры (Д x Ш x Г): ок. 55 x 40 x 20 см. Масса: 3,7 кг.

Черный/антрацит
80 22 2 222 473

Цена: 10630,00 руб



Спортивная сумка M. Спортивная и элегантная: спортивная сумка из мягкой карбоновой ткани с наплечным ремнем в дизайне полос BMW M. Большое основное отделение, отделение сбоку и спереди предлагают достаточно места. Особенно практично: отделение для обуви с вентиляционными прорезями. Нашитые полосы BMW M и эмблема BMW M из металла свидетельствуют о спортивном духе. Материал: нейлон с карбоновой тканью. Размеры (Д x Ш x В): ок. 61 x 32 x 33 см. Масса: ок. 1,15 кг.

Черный/антрацит
80 22 2 211 771

Цена: 5290,00 руб



Дорожная сумка M. Путешествия в спортивном стиле: функциональная дорожная сумка с ручками в дизайне полос M предлагает достаточно места для всего, что нужно в пути. Запираемое отделение внутри имеет мешочек для обуви или одежды. Эмблема BMW M из матовой нержавеющей стали на лицевой стороне. Материал: нейлон и карбоновая ткань. Размеры (Д x Ш x Г): ок. 64 x 34 x 38 см. Масса: 1,25 кг.

Черный/антрацит
80 22 2 211 772

Цена: 6470,00 руб



Ремень М для чемодана. Надежность не повредит: прочный тканый хлопковый ремень в дизайне полосок BMW M. Пластиковый/металлический замок с эмблемой BMW M и сдвижной пряжкой. Практичный побочный эффект: Вы узнаете свой чемодан с первого взгляда. Ширина: ок. 5 см. Длина: ок. 85–150 см. Материал: хлопок/нейлон

80 23 2 211 768

Цена: 900,00 руб

Бирка М для чемодана. Чтобы все было доставлено в целости и сохранности: кожаная бирка для чемодана с кожаными полосами дизайна BMW M. С большим открывающимся полем для адреса на обратной стороне. Материал: воловьья кожа. Размеры (Д x Ш): ок.: 10 см x 6,5 см. Диаметр крепежной полоски: 18 см.

80 23 2 211 769

Цена: 900,00 руб



Несессер М. Идеально подходит к новой багажной коллекции BMW M и любой ванной комнате: высококачественный несессер с мягкой подкладкой в типичном дизайне BMW M. С вместительным основным отделением, двумя отделениями из сетчатого материала и двумя боковыми карманами. Боковые стороны этого несессера украшает тесьма с полосами BMW M, с прорезиненными брелоками в дизайне BMW M на бегунках молнии и эмблема BMW M на лицевой стороне. Материал: тканый нейлон с карбоновым волокном.

Антрацит
80 22 2 304 187

Цена: 2680,00 руб

Чехол М для iPhone. Стильная защита для Вашего любимого iPhone. Чехол из мягкой кожи Narra, в спортивном дизайне BMW M. С интегрированным поводком для удобного извлечения смартфона из чехла. Захват на чехле из металла с карбоновой вставкой. Спереди металлическая эмблема BMW M, сбоку ярлычок с полосками BMW M. Пригоден для iPhone 4 и 4S. Материал: верх 100 % кожа, подкладка из флокса.

Антрацит
80 22 2 304 188

Цена: 1730,00 руб



Кошелек BMW M. Ему Вы можете доверить свои деньги: высококачественный кошелек с кожаными вставками в дизайне полос BMW M и тисненой эмблемой BMW M. Удобная наружная сторона из черной воловьей кожи и функциональная организация внутреннего пространства с двумя просторными отделениями для банкнот, одним отделением для монет, тремя отделениями для документов и восемью карманами для визитных карт. Материал: воловьья кожа. Размеры (Д x Ш x Г): ок. 11,5 x 9,5 x 2,5 см.

Черный/антрацит
80 21 2 211 770

Цена: 5550 руб

Часы М. Современное решение: спортивные наручные часы с высококачественным корпусом из нержавеющей стали, черный алюминиевый люнет и карбоновый циферблат. Часы оснащены швейцарским часовым механизмом RONDA и аналоговым индикатором даты. Неподдельное удовольствие доставят закаленное минеральное стекло и прочный нейлоновый ремешок с кожаной внутренней стороной. Часы предлагаются в высококачественной подарочной коробке. Выдерживают давление воды до 3 атмосфер.

80 26 2 220 011

Цена: 11880,00 руб



Хронограф М. Кажется, что время летит: спортивный хронограф с корпусом из нержавеющей стали и циферблатом в стиле BMW M. Белые люминесцентные кончики стрелок и часовые метки придают хронографу футуристический вид. Эмблема BMW M выгравирована лазером на обратной стороне. Внутри работает точный швейцарский кварцевый часовой механизм RONDA. С функцией останова, индикацией даты и секунд. Прочный ремешок с надежным запором, закаленное минеральное стекло, выдерживает давление воды до 10 атмосфер – этот хронограф хорош во всем. Предлагается в высококачественной подарочной упаковке.

80 26 2 220 013

Цена: 17810,00 руб



Значок М. Из металла, трехмерный, с цветным эмалевым покрытием. Шариковая застежка на обратной стороне.

80 23 2 152 291

Цена: 300,00 руб



Запонки М Carbon. Элегантная деталь: литые металлические запонки с карбоновой вставкой и тиснением BMW M. Повышенный комфорт благодаря подвижному шарниру. В России не предлагаются.

80 23 2 211 766

Цена: 2080,00 руб





Солнцезащитные очки М. Спортивные солнцезащитные очки М понравятся и со второго и с третьего взгляда. Характерная особенность: вставленные карбоновые детали. Эмблема BMW M выгравирована лазером над карбоновой вставкой на дужке. Надежная защита от составляющих А, В и С ультрафиолетового излучения с длиной волны до 400 нм.

80 25 2 219 963

Цена: 7720,00 руб



Складной зонт М. Складной зонт с очень эластичными и нержавеющими деталями каркаса и алюминиевой стойкой. Удобно раскрывается и складывается нажатием кнопки. Ручка с карбоновой вставкой. С красным декоративным швом. Зонт и защитный чехол в исполнении под карбон с эмблемой М.

80 23 2 211 767

Цена: 2380,00 руб



Зонт М. С карбоновым каркасом из усиленных реек. Черная деревянная ручка. Обтянут полиэфирным шелком с тефлоновым покрытием. С эмблемой BMW M.

80 23 2 147 074

Цена: 2970,00 руб



Роликовая чернильная ручка М. Спортивный стиль письма: эта высококачественная ручка в исполнении под карбон произведет на любого сильное впечатление. Роскошная деталь: эмблема BMW M находится на торце колпачка под стеклом. Изготовлено в Германии. Толщина письма: средняя.

80 24 2 217 299

Цена: 5880,00 руб

Запасной стержень к роликовой ручке BMW

Синий 80 24 2 280 133
Черный 80 24 2 280 134

Цена: 120 руб



USB-накопитель в виде ключа BMW M, 8 Гб, карбон. USB-накопитель благородного вида в дизайне ключа от автомобиля BMW M. Отличается карбоновым дизайном на лицевой и тыльной сторонах, а также эмблемой BMW M. Крепление на узком черном шнурке. Имеется дополнительный USB-кабель. В подарочной упаковке.

80 23 2 212 807

Цена: 1730,00 руб



Карбоновый брелок для ключей М. Динамичные линии в малом формате. Тщательно изготовленный брелок из высококачественной нержавеющей стали с цветной эмблемой BMW M и карбоновой вставкой на тыльной стороне.

Серебристый/карбон
80 27 2 304 189

Цена: 1730,00 руб



Карбоновое кольцо для ключей М. Высокие технологии для крепления ключей: эксклюзивный брелок из нержавеющей стали является отражением чистой динамики! Поворотный механизм облегчает пользование брелоком и гарантирует надежную фиксацию ключей. С карбоновой вставкой на тыльной стороне и цветной эмблемой BMW M.

Серебристый/карбон
80 27 2 304 190

Цена: 1490,00 руб

ВЕЛОСИПЕДЫ И АКСЕССУАРЫ BMW.

Тот, кто сидел на велосипеде BMW, знает, что значит ездить, выше и дальше. Будь то горный велосипед BMW Cross Country или прогулочный BMW Cruise Bike, все велосипеды BMW по-новому определяют границы: благодаря новому дизайну, который идеально сочетает в себе форму и функциональность, самым современным компонентам и рамам из алюминия, изготовленным методом гидроформования, или из карбона монококовой конструкции. Удобствие становится совершенным благодаря аксессуарам BMW, среди которых удобный рюкзак или шлем с сертификатом TÜV-CE, обеспечивающий высочайшую безопасность.

РАДОСТЬ ДВИЖЕНИЯ.



Современный дизайн.

Эффектные линии, неподражаемый дизайн: сварные швы велосипедов сглажены благодаря методу Smooth Welding. Технология гидроформования позволяет создавать рамы инновационного дизайна, в то время как карбоновая рама модели BMW M Carbon Racer монококовой конструкции изготавливается вручную.



Интеллектуальные детальные решения.

Проложенные внутри рамы тросы тормозов и переключения передач, идеальная настройка ходовой части, бесступенчатая регулировка усилия амортизации. Вы ищете функциональность в ее наилучшем проявлении? Переверните страницу!



Высокотехнологичная работа.

Каждая поездка превращается в небольшое событие. Это способствует исключительно точное взаимодействие высококачественных компонентов, как например гидравлические дисковые тормоза и механизмы переключения передач Shimano.





Горный велосипед BMW Enduro 2012. Инженеры BMW не стоят на месте и сделали Enduro еще лучше. При этом была обновлена не только техника, но и дизайн. В 2012 году Enduro получил улучшенную раму матово-черного цвета, ядовито-зеленые и блестящие черные акценты, а также эффектные инновационные колеса. Что сохранилось, так это индивидуальные возможности настройки, высококачественное оснащение и выдающиеся ходовые качества. В итоге Вы будете получать одинаковое удовольствие и от подъема на холм, и при спуске с него, и на фрирайде, а многочисленные испытания гарантируют Вам при этом максимальный уровень безопасности.

Масса: 14,8 кг. Монококовая рама из двух тянутых алюминиевых половинок (AL6061-T6), роботизированная сварка, с порошковым напылением.

Цвет: Черный металлик/зеленый

Размер рамы:

M (45 см, рост 165–178 см) 80 91 2 222 104
L (50 см, рост 174–190 см) 80 91 2 222 105

Цена: 199900,00 руб

Рама: Алюминиевая, полноподвесочная, дизайн BMW с эмблемой BMW, блестящий черный/матово-черный цвет, с четырехшарнирной задней подвеской
Вилка: Амортизационная Fox 32 RL O/B, 1 1/8", черная, ход амортизации 140 мм
Амортизатор: Fox Float RP2 BV, ход амортизации 145 мм
Руль: MTB Lowrider X-TAS-Y AL 2014DB матово-черный
Вынос: BMW original MTB, матово-черный (100 мм)
Шатуны: Shimano XT 42/32/24, длина шатуна 170 мм
Тормоза: Гидравлические дисковые Shimano XT, 180 мм/180 мм
Колеса: Crank Brothers Cobalt 2, черный обод, серебристая втулка, ярко-зеленые nipples на спицах и пальцы 67
Шины: Schwalbe Fat Albert
Трансмиссия: Shimano Deore XT, 30 передач
Задний переключатель: Shimano Deore XT
Передний переключатель: Shimano XT FD-M770 E Type
Переключатель передач: Shimano XT
Кассета: Shimano XT, 11-34 зуба, 10 шт.
Цепь: Shimano XT
Седло: fi'zi:k Nisene Sport, черное/зеленое
Педали: Wellgo WPD-95B, уплотненные, двусторонние



Горный велосипед BMW Cross Country 2012. Независимо, катаетесь Вы по горам, асфальтовым серпантинам или высохшему руслу реки – спортивный горный велосипед BMW Cross Country впечатляет на любой поверхности и на любой скорости благодаря совершенной настройке ходовой части, высокому комфорту амортизации и геометрии рамы, обеспечивающей спортивную посадку. Необходимую безопасность и маневренность на пути вверх гарантирует выдающаяся способность к преодолению подъемов, а на спусках – точное и чуткое рулевое управление. Высококачественные компоненты, среди которых гидравлические дисковые тормоза, переключатель Shimano XT с 30 передачами и четырехшарнирная задняя подвеска, идеально гармонируют с алюминиевой рамой, изготовленной методом гидроформования. Велосипед BMW Cross Country не боится любого сравнения и любой дороги.

Масса: 12,9 кг. Алюминиевая рама (AL6061-T6) изготовлена методом гидроформования, с порошковым напылением. Спортивная настройка ходовой части с блокируемой вилкой и четырехшарнирной задней подвеской с функцией подавления раскачки.

Цвет: жемчужно-белый

Размер рамы:

M (47 см, рост 165–178 см) 80 91 2 222 101
L (52 см, рост 174–190 см) 80 91 2 222 102
XL (55 см, рост 183–195 см) 80 91 2 222 103

Цена: 178020,00 руб

Рама: Алюминиевая, полноподвесочная, дизайн BMW с эмблемой BMW, жемчужно-белая, красный качающийся рычаг
Вилка: Пневматическая телескопическая Fox 32 RL O/B, 1 1/8", черная; ход амортизации 100 мм
Амортизатор: Пневмоамортизатор Fox Float RP2 BV, ход амортизации 100 мм
Руль: Syntace Vector 31.8 2014, 12-градусный изгиб, 700 мм
Вынос: Syntace F149 Force; M: 100 мм, L: 110 мм, XL: 120 мм; черный
Шатуны: Shimano XT 42/32/24, длина шатуна 170 мм
Тормоза: Гидравлические дисковые Shimano XT, 180/180 мм
Колеса: DT Swiss X1800 Disc
Шины: Schwalbe Racing Ralph, EVO 26 x 2,25 дюймов
Трансмиссия: Shimano Deore XT, 30 передач
Задний переключатель: Shimano XT
Передний переключатель: Shimano Deore XT
Переключатель передач: Shimano XT
Кассета: Shimano XT, 11-34 зуба, 10 шт.
Цепь: Shimano XT
Седло: fi'zi:k Aliante Delta Microtex черное, черные распорки седла, MG серебристый
Педали: Shimano PD-M540





Гоночный велосипед BMW M Carbon Racer. Не просто легкий, а очень легкий велосипед BMW M. При массе всего 7,4 кг BMW M Carbon Racer является двухколесным продолжением философии подразделения BMW M, основной мотив которой – облегчение конструкции. Оригинальная карбоновая рама велосипеда антрацитового цвета в неповторимом дизайне и эмблема BMW M на верхней трубе рамы тоже напоминают дизайн автомобилей BMW M. Ободья, обмотка руля и вставка седла выполнены в характерном для BMW M красном цвете. При этом седло fi'zi:k Tundra 2 обеспечит выдающийся комфорт даже в длительных поездках. Рычаги переключения/тормоза Shimano Ultegra позволяют быструю смену передачи даже под нагрузкой, подбор передаточных чисел идеален как для езды по равнинной местности, так и для крутых подъемов. Велосипед BMW M, как и автомобили BMW M, является последовательным воплощением эффективной динамики и эксклюзивного дизайна.

Масса: 7,4 кг. Карбоновая рама.

Цвет: карбон

Размеры рамы:

52 см (рост до 170 см)	80 91 2 211 849
54 см (рост 165–175 см)	80 91 2 211 850
56 см (рост 170–180 см)	80 91 2 211 851
58 см (рост 175–185 см)	80 91 2 211 852
60 см (рост 180–190 см)	80 91 2 211 853

Цена: 163240,00 руб

Обратите внимание также на таблицу с геометрическими данными на странице 98.

Рама:	Карбоновая, с эмблемой BMW M
Вилка:	Карбоновая
Руль:	Syntace Racelite 31.8 7075, черный; ширина руля: 52–56: 420 мм, 58–60: 440 мм
Вынос:	Syntace F119 Forge, черный; длина: 52: 90 мм, 54–56: 100 мм, 58–60: 110 мм, с эмблемой BMW
Шатуны:	Shimano Ultegra FC-6750 50/34 зуба; длина шатуна: 48: 170 мм, 52–56: 172,5 мм, 58–60: 175 мм
Тормоза:	Shimano Ultegra BR-6700
Колеса:	Специальное исполнение для BMW, 32 отверстия для спиц, одинарные, красные
Шины:	Conti Grand Prix 4000, 28 x 1,00 дюйм, ETRTO 25–622
Трансмиссия:	Shimano Ultegra, 20 передач
Задний переключатель:	Shimano Ultegra RD-6700
Перед. перекл.:	Shimano Ultegra FD-6700, 34,9 мм
Рычаги перекл./тормоза:	Shimano ST-6700
Кассета:	Shimano CS-6700, 11–28 зубьев, 10-скоростная
Цепь:	Shimano CN-6600
Седло:	fi'zi:k Tundra 2 MG, красный/черный
Стойка седла:	Kalloy SP-248
Педали:	Wellgo R120
Опции:	Карбоновый держатель для бутылочки с водой



Туристический велосипед BMW Touring 2012. 27 передач. И каждая из них доставляет истинное удовольствие от поездки. Туристический велосипед BMW с цепным переключением сочетает в себе современный дизайн и максимальный комфорт. Рама изготовлена методом гидроформования: это позволяет создавать дизайн произвольной формы, который делает этот туристический велосипед таким неповторимым. Высококачественные компоненты и оснащение, необходимое по правилам дорожного движения, гарантируют высочайшую безопасность на каждом метре пути – неважно, едете Вы по загородному шоссе или лесной тропе. Гелевое седло и эргономичные ручки превращают даже многокилометровые поездки в комфортабельное путешествие. А сколько оно будет длиться – это решаете только Вы. А не велосипед.

Масса: 16,3 кг. Алюминиевая рама (AL6061-T6) изготовлена методом гидроформования, с порошковым напылением.

Цвет: черный/коричневый

Размер рамы:

S (41 см, рост до 168 см)	80 91 2 222 106
M (46 см, рост 165–178 см)	80 91 2 222 107
L (51 см, рост 174–190 см)	80 91 2 222 108
XL (55 см, рост 183–195 см)	80 91 2 222 109

Цена: 77110,00 руб

Рама:	Алюминиевая, с передней подвеской, дизайн BMW с эмблемой BMW, блестящий черный/матово-черный цвет, с частично скрытой прокладкой тросов в раме/стойке руля
Вилка:	Suntour NCX-D 26", ход амортизации 75 мм, черный цвет, с креплением переднего крыла
Руль:	MTB Lowrider X-TAS-Y AL 2014 DB 580 мм, черный цвет, ручки: Westphal эллиптические, коричневый/черный
Вынос:	BMW Original Trekking, матово-черный, S:90, M/L/XL:110
Шатуны:	Shimano Deore 42/32/22, длина шатуна 170 мм
Тормоза:	Действующие на обод, Shimano Deore V-Brake
Колеса:	Rodi, Airline Plus, 19-559, с проушинами, CNC Sidewall, 8x4 System, черные
Шины:	Schwalbe City Plus 47-559 Reflex
Трансмиссия:	Shimano Deore, 27 передач
Передний переключатель:	Shimano Deore
Рычаги переключения/тормоза:	Shimano Deore
Кассета:	Shimano Deore, 11-32 зуба, 9 шт.
Цепь:	Shimano Deore
Седло:	Freccia 5007 HRC Actex honey 8051, черное основание
Педали:	Wellgo LU-975, алюминий
Динамо-машина в ступице:	Shimano DH3N30BS, QR, черный
Опции:	Звонок, черная алюминиевая боковая подставка, черный насос SKS Rookie Mini; крылья: SKS с эмблемой BMW; система освещения: Busch und Müller LYT T, Senso Plus; багажник: BMW из алюминия, черный с освещением и отражателем



Прогулочный велосипед BMW Cruise 2012. Велосипед BMW Cruise приведет Вас в восторг еще до начала поездки своей алюминиевой рамой, которая благодаря методу гидроформования имеет совершенно уникальный дизайн. Ее сварные швы облагорожены и сглажены благодаря методу Smooth Welding. Тросы тормозов и переключения передач проходят так незаметно, что они еще больше подчеркивают характер прогулочного велосипеда BMW: в отдельных местах они даже скрыты внутри рамы, которая предлагается в пяти цветовых вариантах. Вынос с эмблемой BMW можно индивидуально регулировать и тем самым точно адаптировать к росту велосипедиста. Отдельные высококачественные компоненты, среди которых передняя вилка, кантилеверные тормоза и механизм переключения 27 передач Shimano Alivio прекрасно гармонируют с исключительным внешним видом этого велосипеда и позволяют ощутить настоящий восторг.

Масса: 13,9 кг. Алюминиевая рама (AL6061-T6) изготовлена методом гидроформования, с порошковым напылением, сглаженные сварные швы (Smooth Welding).

Рама:	Алюминиевая, с передней подвеской, дизайн BMW с эмблемой BMW, тросы частично проходят внутри рамы/стойки руля
Вилка:	Suntour NCX-D 26", ход амортизации 75 мм, черный цвет, интегрированное крепление крыла
Руль:	Moonbügel, матово-черный алюминий, 600 мм
Шатуны:	Shimano Alivio 42/32/22, длина шатуна 170 мм
Колеса:	Rodi Airline Plus
Трансмиссия:	Shimano Deore Alivio, 27 передач
Кассета:	Shimano Alivio, 11-32 зуба, 9 шт.
Седло:	Freccia 5007 HRC Actex
Опции:	Звонок, алюминиевая боковая подставка
Вынос:	BMW original Trekking, серебристо-матовый, S:90, M/L/XL:110
Тормоза:	Shimano Alivio V-Brake
Шины:	Schwalbe City Plus 50-559
Переключатель передач:	Shimano Alivio
Рычаги переключения/тормоза:	Shimano Alivio
Цепь:	Shimano Alivio
Педали:	Спортивные с отражателями

Размер рамы:	Белый/белый
S (41 см, рост до 168 см)	80 91 2 222 083
M (46 см, рост 165-178 см)	80 91 2 222 084
L (51 см, рост 174-190 см)	80 91 2 222 085
XL (55 см, рост 183-195 см)	80 91 2 222 086

Цена: 53370,00 руб



Размер рамы:	Белый/синий
S (41 см, рост до 168 см)	80 91 2 293 403
M (46 см, рост 165-178 см)	80 91 2 293 404
L (51 см, рост 174-190 см)	80 91 2 293 405
XL (55 см, рост 183-195 см)	80 91 2 293 406

Цена: 53370,00 руб



Размер рамы:	Серебристый/лиловый
S (41 см, рост до 168 см)	80 91 2 222 127
M (46 см, рост 165-178 см)	80 91 2 222 128
L (51 см, рост 174-190 см)	80 91 2 222 129
XL (55 см, рост 183-195 см)	80 91 2 222 130

Цена: 53370,00 руб



Размер рамы:	Серебристый/зеленый
S (41 см, рост до 168 см)	80 91 2 222 088
M (46 см, рост 165-178 см)	80 91 2 222 089
L (51 см, рост 174-190 см)	80 91 2 222 090
XL (55 см, рост 183-195 см)	80 91 2 222 091

Цена: 53370,00 руб



Размер рамы:	Серебристый/оранжевый
S (41 см, рост до 168 см)	80 91 2 222 092
M (46 см, рост 165-178 см)	80 91 2 222 093
L (51 см, рост 174-190 см)	80 91 2 222 096
XL (55 см, рост 183-195 см)	80 91 2 222 097

Цена: 53370,00 руб



reddot design award
winner 2006



product design award
2006



DESIGNPREIS
2007



Велосипедный рюкзак. Профессионал среди спортивных рюкзаков. Современная рама круглого профиля из рессорной стали гарантирует эффективную трехстороннюю вентиляцию, в то время как регулируемые заплечные лямки из сетчатого материала и поясной ремень обеспечивают оптимальное положение рюкзака. Практичная особенность: объем рюкзака, составляющий 10 литров, можно увеличить до 12, удлинив компрессионные ремни EXP. Чтобы аккуратно разложить все вещи и потом быстро их найти и достать, рюкзак имеет множество дополнительных отделений: два сетчатых кармана на молнии на поясном ремне, боковые сетчатые карманы, отделение в днище, а также внутреннее отделение для ценных вещей и отделение для влажной одежды. Кроме того, внутри имеется отделение-органайзер и отсек для инструментов. И еще одно специальное отделение предусмотрено под питьевое приспособление: с автоматическим фиксатором молнии и креплением с помощью липучки. Исключительную функциональность дополняет

современный дизайн. Светоотражающие держатели мигалок и трубочек и отражатели 3M на поясном ремне обеспечивают оптимальную безопасность. И завершают функциональное оснащение этого универсального рюкзака держатель для шлема, дождевой чехол и брелоки на бегунках молнии с кнопками. С эмблемой BMW на наружном отсеке. Материал: нейлон.

Серый/черный
80 92 2 295 840

Цена: 4750,00 руб

Серый/зеленый
80 92 2 298 995

Цена: 4750,00 руб



1 Тросовый замок BMW. Легкий замок (ок. 220 г) с длинным стальным кабелем (ок. 200 см) и простой в пользовании четырехзначной кодовой комбинацией.
80 93 2 222 111

Цена: 1480,00 руб

2 Седельная сумка. Для самых необходимых вещей, например инструментов Micro Tool. С практичным держателем, отражателем 3M и мигающей застежкой.
80 92 0 421 825

Цена: 1130,00 руб

3 Велосипедные перчатки. Высококачественные, эргономичные, с хорошей вентиляцией. Вшитые гелевые подушечки не дают затекать рукам.
S-XL 80 92 0 397 570-573

Цена: 2080,00 руб

4 Защита для брюк. Защищает брючину от контакта с цепью велосипеда.
80 92 9 430 470

Цена: 450,00 руб

5 Micro Tool. Легкий, компактный инструмент с 23 функциями.
80 92 2 219 484

Цена: 1190,00 руб

6 Комплект фонарей. Предназначен для всех велосипедов BMW, с универсальным креплением. Сила света 15 люкс, продолжительность работы 30 часов. Возможно дооснащение зарядным устройством и аккумуляторами.
80 92 0 431 648

Цена: 2910,00 руб

7 Спиральный замок. Длина троса: 200 см, крепится на велосипеде с помощью универсального держателя.
80 92 0 427 707

Цена: 1780,00 руб

8 Крылья для горного и прогулочного велосипедов. Быстро устанавливаются спереди на защелкивающемся креплении, сзади – с помощью ремня. С защитой от кражи.

Горный велосипед, переднее 80 92 2 218 281 **Цена: 1130,00 руб**
Горный велосипед, заднее 80 92 0 401 040 **Цена: 1370,00 руб**
Прогулочный велосипед 80 92 0 401 015 **Цена: 1010,00 руб**

9 Короткие велосипедные перчатки. Перчатки с укороченными пальцами, гелевой амортизацией и отражающими полосами. Гелевая подушечка предотвращает затекание рук. Удобный хват обеспечивает материал Rubbertech Safegrip. С эмблемой.
S-XL 80 92 0 442 229-232

Цена: 1780,00 руб



Бутылочка для воды. Легкая пластиковая бутылочка гарантирует полную герметичность (сертификат RWTÜV). Объем до 610 мл.
80 92 2 222 114

80 92 2 222 114

Цена: 1490,00 руб



Велосипедный шлем. Высокая прочность и безопасность при минимальном весе. Кольцо для индивидуальной регулировки и аэродинамические вентиляционные отверстия. С тремя отражателями и надписью BMW. Сертификат TÜVCE. Размер с 56 по 60.
80 92 2 222 113

80 92 2 222 113

Цена: 5290,00 руб



ДЕТСКАЯ ПРОГРАММА BMW.

В рамках детской программы BMW мы предлагаем продукты, которые растут вместе с Вашими детьми. Как, например, подростковый прогулочный велосипед BMW Cruise Junior, который благодаря регулируемой геометрии рамы подходит для детей в возрасте от 6,5 до 9 лет. Если из одежды и обуви дети быстро вырастают, то этот велосипед может прослужить несколько лет. А благодаря своему выдающемуся дизайну он станет самым любимым транспортным средством Вашего ребенка. То же самое можно сказать и про все другие модели.

ДИНАМИЧНЫЕ ПРОГНОЗЫ РОСТА.



Безопасность прежде всего.

Победитель теста санок, велосипеды с мягкой накладкой на руль, отмеченный знаком TÜV велосипедный шлем в цвет рамы: безопасность детей для нас особенно важна.



reddot design award
winner 2006



Великолепный дизайн.

Выдающуюся динамику наших автомобилей мы стремимся передать также и в наших велосипедах. И, как доказывает подростковый прогулочный велосипед BMW Cruise Junior, который за свой инновационный динамичный дизайн был отмечен престижной наградой "reddot design", мы можем гордиться достигнутыми результатами.



Эргономичные формы.

Тот, кто производит товары для детей, должен быть очень внимательным. Как ребенок двигается? Как он носит рюкзак? Мягкие регулируемые ляжки рюкзака и эргономичные сиденье и руль у Kidsbike дают верные ответы.

Функциональность

Когда придет время пересесть на полноценный велосипед, достаточно установить входящие в комплект поставки цепь и педали, чтобы превратить BMW Kidsbike в настоящий велосипед. Малыши растут, а вместе с ними растет и Kidsbike, для чего достаточно одним движением руки поднять седло.



С удовольствием с детства. Дети каждый день знакомятся со своим миром по-новому и всегда с удовольствием. А то, что иногда это происходит слишком бурно, объясняется природой этого познания. К счастью, разработчики BMW Kidsbike учли это, проектируя велосипед для подрастающего поколения.

Уже без педалей BMW Kidsbike позволяет получить массу удовольствия от движения. Он лучше способствует развитию моторики ребенка, чем

трехколесный велосипед или велосипед с приставными колесами, так как он тренирует чувство равновесия. Кроме того, ребенок легче учится держать велосипед прямо – а ведь это требует от него немалой концентрации. Всего через пару недель ребенок начинает получать настоящее удовольствие, потому что он чувствует себя гораздо более уверенно.

То, что все происходит в полной безопасности, само собой разумеется. Этому способствуют

съемная защитная накладка на руле, а также светоотражающие полосы на шинах и закрытые пластмассовые педали. Кроме того, в комплект поставки BMW Kidsbike входит велосипедный шлем с сертификатом TÜV – безопасность прежде всего.

При таком количестве идей неудивительно, что BMW Kidsbike был неоднократно отмечен премиями за дизайн.



Съемная мягкая накладка на руль имеет сетчатый карман, в который можно положить всякие мелочи, например мягкую игрушку (игрушка в комплект не входит).

Практичная велосипедная сумка на молнии оптимально вписывается в пространство между элементами рамы. Простое крепление. Материал: прочный пластик с эмблемой BMW.

В комплект входит окрашенный в цвет рамы детский велосипедный шлем со светоотражающей поверхностью, а также комплект педалей из трех элементов.



BMW Kidsbike – и самокат, и велосипед. BMW Kidsbike в типичном для BMW дизайне – это один из лучших способов научиться езде на велосипеде без дополнительных опорных колес. Детский велосипед BMW поможет малышам быстрее научиться держать равновесие. Дети с самого начала будут чувствовать себя уверенно, а переход на обычный велосипед дастся им особенно легко. Дополнительную безопасность обеспечивают закрытые пластмассовые педали со светоотражателями. В комплект поставки также входят проверенный специалистами TÜV детский велосипедный шлем, окрашенный в цвет велосипеда, сумочка и сетка на руле. Эргономичные формы седла и руля гарантируют высокую степень комфорта. Чтобы получить полноценный детский велосипед, достаточно установить входящие в комплект цепь и педали. Детский велосипед предназначен для детей в возрасте от 2,5 (без педалей) до 6 лет (с педалями).

Высота рамы: 36 см
Высота седла: 38 – 46 см
Масса: 6 кг (без педалей), 8 кг (с педалями)
Доп. нагрузка: 50 кг

Синий 80 91 2 239 359 **Красный** 80 91 2 239 361

Оранжевый 80 91 2 222 115

Цена: 15380,00 руб



reddot design award
winner 2006



Тросовый замок BMW. Легкий надежный замок в типичном дизайне BMW со стальным тросом длиной 200 см и простой в пользовании четырехзначной кодовой комбинацией. Масса: 220 г.

80 93 2 222 111

Цена: 1190,00 руб



reddot design award
winner 2006

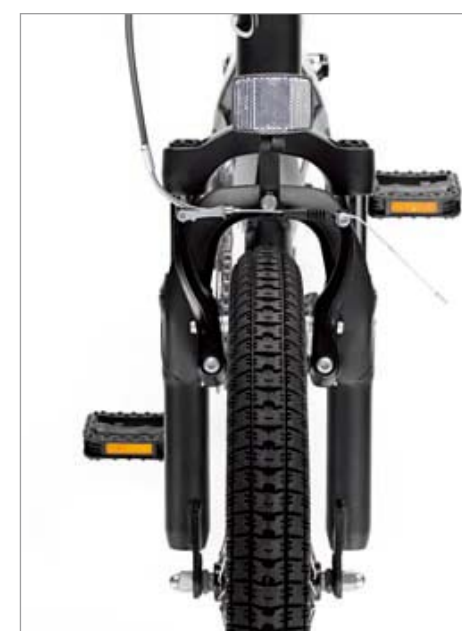

Подростковый прогулочный велосипед BMW Cruise Junior. Этот велосипед BMW – идеальный выбор для взыскательных велосипедистов – как мальчиков, так и девочек – в возрасте примерно от 6,5 до 9 лет. Так как он растет вместе с ними. В сочетании с уникальным дизайном BMW угол наклона подседельной трубы рассчитан таким образом, чтобы геометрия рамы всегда оптимально гармонировала с ростом ребенка. Расстояние до тормозного рычага может регулироваться индивидуально. Амортизационная передняя вилка со специальной настройкой и переключатель Shimano с 6 передачами, выполненный в виде поворотной ручки (Grip Shift), предлагают для юных велосипедистов максимальный комфорт и удобное управление. Как переключатель передач, так и оба тормоза, действующих на обод, требуют от ребенка минимальных усилий. Для обеспечения лучшей видимости велосипеда на дороге предусмотрены отражатели спереди, сзади, на педалях и спицах колес, а также звонок для подачи звукового сигнала. За свой стильный дизайн подростковый прогулочный велосипед BMW Cruise Junior был отмечен авторитетной международной наградой "red dot design". Для максимального удовольствия от вождения даже пока и без водительского удостоверения. (Данный велосипед BMW не допущен к эксплуатации по дорогам общего пользования, поскольку не имеет оборудования соответственно правилам дорожного движения).

Масса: 12,5 кг. Алюминиевая рама (AL 6061-T6): высокопрочная, из 4-камерных экструзионных профилей, сглаженные сварные швы (метод Smooth Welding)

Черный/оранжевый 80 91 2 312 626

Белый/Зеленый 80 91 2 312 627

Цена: 25470,00 руб

Цена: 25470,00 руб



BMW 328 Roadster. Классический автомобиль для малышей: уникальный дизайн белого автомобиля – не единственное, что позволяет восхищаться родстером BMW 328. У многих взрослых участится пульс при взгляде на роскошный автомобиль с хромированной решеткой радиатора и дисками, воспроизводящими оригинальные. Разумеется, автомобиль имеет сертификат TÜV и очень прост в пользовании. Специальные резиновые шины позволяют получать удовольствие от катания даже в помещении, и при этом они не шумят и не пачкают пол. Предлагается как педальный или электромобиль. Для детей от 3 до 5 лет.



Педальный, белый
80 93 2 149 183

Цена: 11820,00 руб

Электромобиль, 6 В
80 93 2 149 182

Цена: 20720,00 руб

Кабриолет BMW 3 серии. Одноместная модель в двух исполнениях: педальный автомобиль с комфортными педалями или электромобиль (аккумуляторы 6В) с автоматическим торможением двигателем. Регулируемое сиденье, резиновые колеса. Износостойкий, безвредный пластик. Для детей от 3 до 5 лет.



Педальный автомобиль, серебристый:
легкий педальный привод, регулируемые педали, масса: около 8 кг.

80 93 0 444 848

Цена: 11050,00 руб

Электромобиль, 6 В:
максимальная скорость 4 км/ч; время работы не менее 1,5 ч; время зарядки около 15 ч; панель переключения передач переднего и заднего хода, ножной тормоз, функция двойного торможения, масса: около 12,5 кг.

80 93 2 158 899

Цена: 18940,00 руб

Кабриолет BMW M6. Очень точная копия оригинальной модели. Окраска синим цветом металлик. Бамперы спереди и сзади оригинального дизайна M-стиля, диски M6 и наклейка M6 на крышке багажника и "жабрах" указателей поворота. Предлагается в виде педального автомобиля и электромобиля. С кнопкой электрического сигнала на руле и спидометром. Материал: окрашенная стальная рама, безвредный пластик. Нагрузка: до 50 кг. Для детей от 4 до 7 лет.



Педальный автомобиль, синий:
легкий педальный привод, регулируемые педали, масса: около 10 кг.

80 93 0 444 852

Цена: 17160,00 руб

Электромобиль, 12 В:
скорость регулируется: 8 км/ч (вперед) и 4 км/ч (назад), время работы: мин. 1,5 ч, мин. время зарядки: около 15 ч, передачи переднего и заднего хода, ножной тормоз, функция двойного торможения, масса: около 17 кг.

80 93 2 158 901

Цена: 26060,00 руб

BMW M3 GT2. Детская комната превращается в гоночный бокс. Благодаря открытой версии спортивного BMW M3 GT2, которая почти ни в чем не уступает оригиналу. Только скорость у него поменьше. Для детей в возрасте от 3 до 5 лет.



Педальный автомобиль:
легкий штанговый привод, регулируемое сиденье, масса: около 8 кг.

80 93 0 493 883

Цена: 11820,00 руб

Электромобиль, 6 В:
максимальная скорость около 4 км/ч; время работы не менее 1,5 ч; время зарядки около 15 ч; масса: около 12,5 кг.

80 93 0 493 878

Цена: 20720,00 руб

BMW M3 Motorsport. Легенда возвращается. Победоносная модель Немецкого кузовного чемпионата 1980-х и 1990-х годов возвращается в своем усовершенствованном варианте, чтобы и в 2012 году завоевывать гоночные треки – и детские сердца. Правда, при чуть меньшем количестве л.с., но с такой же потрясающей аэродинамикой. Ведь настоящая страсть к автоспорту не зависит от возраста. Для детей в возрасте примерно от 3 до 5 лет.

Педальный автомобиль, черный:
легкий штанговый привод, регулируемое сиденье, масса: около 8 кг.

80 93 2 320 195

Цена: 11820,00 руб

Электромобиль, 6 В:
макс. скорость около 4 км/ч; непрерывное время работы 1,5 ч; время зарядки около 15 ч, масса около 12,5 кг.

80 93 2 320 203

Цена: 20720,00 руб



Игрушечные BMW. Если хочется ездить на BMW, то начинать надо с детства. Тут купе BMW 1 серии или BMW X6 будут как нельзя кстати. Благодаря поворачивающимся колесам и масштабу 1:64 они проедут в любой уголок детской комнаты и в процессе игры познакомят малыша с впечатляющим миром BMW. Еще больше удовольствия доставляет тот факт, что BMW 1 серии/X6 также подходят для трасс Maisto.

Масштаб: 1:64
BMW 1 серии Купе (E82)
Синий или красный

80 45 2 148 784

BMW X6 (E71)
Белый или красный

Цена за шт.: 70,00 руб

Инерционный BMW X6. Модель BMW X6 в масштабе 1:41 умеет ездить сама благодаря инерционному приводу: просто поставьте автомобиль на пол, откатите его назад, отпустите – и BMW X6 устремится вперед. Играть с ним можно, разумеется, не только в детских комнатах.

Масштаб: 1:41
BMW X6 (E71)
Красный, черный или белый
80 45 2 148 806

Цена за шт.: 240,00 руб

Модель BMW X5 (E70) с радиоуправлением. Насладитесь движением – вместе с BMW X5, который управляется по радио. Его мощные контуры никого не оставят равнодушным, а благодаря высокому дорожному просвету он преодолет любые препятствия.

Масштаб: 1:14
Черный 80 45 2 234 057

Цена: 2370,00 руб



Радиоуправляемая модель автомобиля BMW 6 серии (F13). Всеобщее внимание гарантировано – и отнюдь не только из-за броского красного цвета кузова. Новый BMW 6 серии Купе в любом исполнении – и в масштабе 1:1, и в масштабе 1:14 – очаровывает своими четкими, классическими линиями. Но удивляться окружающим придется недолго: благодаря точному дистанционному управлению автомобиль быстро скроется из виду.

Масштаб: 1:14
Черный
80 43 0 318 513

Цена: 2370,00 руб

Модель BMW X6 (E71) с радиоуправлением. Лучшее из двух миров: BMW X6 сочетает в себе достоинства внедорожника и купе. Поэтому он хорош и на асфальте, и на бездорожье. Модель очень послушна благодаря радиоуправлению и впечатляет точностью исполнения деталей.

Масштаб: 1:14
Белый 80 43 2 221 605

Цена: 2370,00 руб



Радиоуправляемая модель автомобиля BMW Z4 (E89). Многочисленные награды за дизайн, полученные BMW Z4, абсолютно заслужены. Благодаря электромотору точная в деталях масштабная модель спортивного родстера кроме шикарного внешнего вида восхищает также своей динамикой. В полном восторге будут не только дети.

Масштаб: 1:12
Белый
80 43 2 318 517

Цена: 2370,00 руб



BMW Baby Racer II. Увенчанная многими наградами классическая модель синего цвета. Четкий дизайн и удобное сиденье. Ребенок будет готов кататься часами. Благодаря специальным резиновым шинам не создает шума. На нем можно кататься даже по паркету квартиры. Сертификат TÜV. Для детей от 1½ до 3 лет.

Размеры (Д x Ш x В): 70,5 x 32,5 x 40 см.
Колесная база: 44 см.
Масса: 4,5 кг.

Синий
80 93 0 006 909

Цена: 5050,00 руб

Детский автомобиль BMW Baby Racer II M3. Этот детский автомобиль такой же спортивный, как и его оригинал – начиная от заднего спойлера и до звукового сигнала. Многочисленные детали, такие как рулевое колесо М-стиля, спидометр, тахометр, указатели температуры и запаса топлива, воспитывают в малышах гоночные чувства BMW M. С тихими резиновыми шинами и эмблемой BMW M. Сертификат TÜV. Пригоден для детей в возрасте от 1½ до 3 лет.

Размеры (Д x Ш x В): 70,5 x 32,5 x 40 см.
Колесная база: 44 см.
Масса: 4,5 кг.

Оранжевый
80 93 2 296 563

Цена: 5050,00 руб



BMW Baby Racer II. Его любят не только дети, но и соседи: спортивный Baby Racer с малозумными резиновыми колесами. Эксклюзивный дизайн, высококачественная отделка. С удобным мягким сиденьем красного цвета. Для детей от 1½ до 3 лет. Сертификат TÜV.

Размеры (Д x Ш x В): 70,5 x 32,5 x 40 см.
Колесная база: 44 см.
Масса: 4,5 кг.

Черный
80 93 0 446 003

Цена: 5050,00 руб



BMW Baby Racer II Motorsport. Для гонщиков будущего. Со спортивным рулевым колесом, передним спойлером, тахометром и спидометром, передняя и задняя части с эмблемой BMW окрашены краской с эффектом металлик. Тихие резиновые шины. Сертификат TÜV. Пригоден для детей от 1½ до 3 лет.

Размеры (Д x Ш x В): 73 x 32,5 x 40 см.
Колесная база: 44 см.
Масса: 6,4 кг.

Синий
80 93 2 163 090

Цена: 5880,00 руб



Велосипед BMW Junior Bike.

Маленький велосипед BMW пользуется очень большой популярностью. Это классический элемент в детской программе. Необычный трехколесный велосипед обладает легким рулем, большими тихими резиновыми колесами и оптимизированной эргономикой, обеспечивающей удобную посадку. Благодаря модульной конструкции он легко разбирается и очень удобен при перевозке. Для детей от 3 до 5 лет.

Размеры (Д x Ш x В): 71 x 37,5 x 56 см.
Колесная база: 48,5 см.
Масса: 4,5 кг.

80 93 2 321 402

Цена: 5290,00 руб



Снежокат BMW. Восторг на снегу: идеальное сочетание радости движения, эргономики и безопасности превращает детский снежокат BMW в любимую зимнюю игрушку – и в победителя теста санок, проведенного газетой Bild am Sonntag и TÜV Rheinland. Высококачественный снежокат изготовлен из пластмассы, устойчивой к холоду и ультрафиолетовому излучению, и благодаря удобным для детей особенностям, как например амортизация на руле, звуковой сигнал, нержавеющие сменные полозья и эргономичный дизайн сиденья и руля, позволяет от души наслаждаться зимним отдыхом. Для детей от 4 до 10 лет. Максимальная полезная нагрузка 50 кг. Масса: 6 кг.

80 93 2 222 116

Цена: 4690,00 руб



Аксессуары. Дорожные знаки помогут детям в ходе игры познакомиться с правилами дорожного движения. Дорожные знаки (высота 68 см), конусы (высота 26 см) и самый настоящий светофор (высота 72 см) выполнены из прочного пластика.

Комплект 1
80 93 0 396 137

Цена: 1190,00 руб

Светофор
80 93 0 396 136

Цена: 1480,00 руб

Комплект 2
80 93 0 396 138

Цена: 1190,00 руб

Конус
80 93 0 396 139

Цена: 360,00 руб



МАСШТАБНЫЕ МОДЕЛИ BMW.

Настоящий приверженец BMW может припомнить десятки знаменательных моментов, связанных с BMW. Взятый напрокат во время отпуска в Испании 10 лет назад родстер, драматичная победа в DTM Эрика ван де Поэле на Зальцбургринге в 1987 году, BMW 3 серии Туринг, купленный после рождения второго ребенка, или новый BMW 6 серии Купе, доставку которого ждали с таким нетерпением. Существует бесчисленное число особых моментов, и для каждого имеется идеальное напоминание в виде масштабной модели, полностью соответствующей оригиналу. Высочайшая техническая утонченность позволяет воспроизвести динамичную элегантность в миниатюре, в различном масштабе и во всех деталях, которые позволяют воочию ощутить совершенство автомобиля BMW.

ОТКРОЙ ДЛЯ СЕБЯ ДЕТАЛИ.



Точное воспроизведение деталей.

Чтобы точно воспроизвести все детали оригинального BMW, на создание масштабной модели уходят месяцы кропотливой работы с привлечением самых современных компьютерных технологий.



Ручная работа.

Масштабные модели изготавливаются вручную, и нередко для этого требуется более сотни технологических операций, после чего каждая модель проходит проверку. От внимательного взгляда контролера не ускользнет ни одна царапина.



Оперативность.

Казалось бы, еще вчера модель существовала только на чертежной доске, а сегодня она уже предлагается в виде миниатюры. Даже несмотря на то, что создание масштабной модели BMW – довольно длительный процесс, популярная новая модель тут же выходит и в уменьшенном масштабе. Ведь ее ждут с таким нетерпением!





BMW 3 серии Седан (F30). Новый BMW 3 серии во всем своем великолепии – это в полной мере относится и к его точной копии. Внешний вид седана впечатляет спортивной элегантностью, кузов выглядит как литой. А если открыть двери этой модели в масштабе 1:18, можно увидеть шикарное оформление салона. Реальная сила убеждения, благодаря которой шестое поколение F30 стало самой продаваемой моделью BMW. Даже в виде миниатюры – обязательный экземпляр для Вашей коллекции.

Масштаб: 1:43 Белоснежный 80 42 2 212 868	Серый минерал 80 42 2 212 869	Красный Мельбурн 80 42 2 212 870	Цена: 1730,00 руб
Масштаб: 1:18 Черный сапфир 80 43 2 212 865	Белоснежный 80 43 2 212 866	Серебристый ледник 80 43 2 212 867	Цена: 4100,00 руб



BMW M5 (F10). Эксклюзивные ощущения от вождения в М-стиле прямо на Вашем письменном столе. Реалистичная копия новейшего детища BMW M ни в чем не уступает динамичному дизайну своего оригинала. Благодаря тщательной проработке воспроизведены даже самые мельчайшие детали.

Масштаб: 1:18 Синий Монте-Карло 80 43 2 186 352	Сильверстоун II 80 43 2 186 353	Цена: 4100,00 руб
---	---	------------------------------------



Пятидверный BMW 1 серии (F20). Прямо с чертежной доски дизайнеров BMW на Ваш письменный стол: новейший BMW 1 серии. Длинный капот и энергично очерченная задняя часть кузова показывают, как должны выглядеть идеальные пропорции. Интерьер нового BMW 1 серии тоже смотрится очень эффектно: сиденья и приборы создают впечатление, будто перед тобой оригинал. Миниатюра, как выполненная в масштабе 1:18, так и в масштабе 1:43, позволяет заглянуть также в моторный отсек и в багажник.

Масштаб: 1:43 Синяя ночь 80 42 2 210 023	Белый минерал 80 42 2 210 024	Красный кашемир 80 42 2 210 026	Цена: 1730,00 руб
Масштаб: 1:18 Черный сапфир 80 43 2 210 020	Белый минерал 80 43 2 210 021	Серебристый ледник 80 43 2 210 022	Цена: 4100,00 руб

BMW 3 серии Туринг (F31). Страсть к путешествиям, которую можно потрогать. Взгляд, который будет скользить по формам модели BMW 3 серии Туринг, быстро отвлечется и будет устремлен вдаль. Это объясняется прежде всего искусством сочетания оптимальной функциональности и элегантного дизайна. Четкие, эффектные линии передней части с роскошными фарами придают модели целостный вид – неважно, в масштабе 1:43 с открывающимися крышкой багажника и капотом или в масштабе 1:18 с дополнительно открывающимися дверями, через которые открывается в вид на тщательно проработанный салон.
(Иллюстрация может отличаться от оригинала.)

Масштаб: 1:43 Белоснежный 80 42 2 244 249	Синий империял 80 42 2 244 254	Серебристый ледник 80 42 2 244 265	Цена: 1730 руб
Масштаб: 1:18 (предлагается с 10/2012) Черный сапфир 80 43 2 244 216	Белоснежный 80 43 2 244 242	Серебристый Орион 80 43 2 244 243	Цена: 4100 руб



BMW M6 Кабриолет (F12 M). Настоящее чувство BMW M на письменном столе. Точная масштабная модель новейшего отпрыска семейства BMW M ни в чем не уступает своему динамичному оригиналу. Тщательная отделка позволяет рассмотреть каждую деталь.

Масштаб: 1:18 Оранжевый Сахир 80 42 2 253 655	Сильверстоун II 80 42 2 253 656	Синий Сан-Марино 80 42 2 253 657	Цена: 4460,00 руб
---	---	--	------------------------------------



BMW 6 серии Гран Купе (F06). Для всех, кто ценит совершенство во всем – вплоть до мельчайших деталей, этот новый BMW 6 серии Гран Купе может предложить много интересного. Самый современный дизайн с чувственными линиями и эксклюзивный салон делают BMW 6 серии Гран Купе уже сейчас настоящей иконой стиля, которая украсит собой любой письменный стол. С открывающимися дверями, капотом и крышкой багажника.

(Иллюстрация может отличаться от оригинала)

Масштаб: 1:18
Черный сапфир 80 43 2 218 740
Белый минерал 80 43 2 218 741
Морозная бронза 80 43 2 218 742
Цена: 4100,00 руб

BMW M6 Купе (F13 M). Мощный дизайн и техника – это и есть новый BMW M6 Купе. Броская карбоновая крыша и задний фартурк, который элегантно вписывается в эффектные линии, обеспечивают исключительно спортивный вид. Типичные элементы, среди которых “ноздри” M, фары M и корпуса зеркал заднего вида M, а также спортивный салон в очередной раз доказывают нашу любовь к деталям и подтверждают, что необязательно ездить на этом автомобиле, чтобы почувствовать динамику. (Иллюстрация отличается от оригинала)

Масштаб: 1:18
Синий Сан-Марино 80 43 2 218 737
Оранжевый Сахир 80 43 2 218 738
Белоснежный 80 43 2 218 739
Цена: 4460,00 руб

BMW 507 Cabrio 1956 года. Даже если Вы не являетесь счастливым обладателем одного из 252 экземпляров лимитированного издания BMW 507 Cabrio, его точная модель не менее очаровательна, чем оригинал. Созданный в 1956 году Альбрехтом Граф фон Гертцем родстер считается иконой стиля своего времени, и остается таковой даже спустя десятилетия, ничуть не растеряв своего шарма. Здесь впечатляют даже детали – обе двери и крышка капота открываются. Так и хочется прокатиться.



Масштаб: 1:43
 80 42 2 240 323

Цена: 1730,00 руб



BMW S 1000 RR (K46). Атмосфера гонок, которая не покидает Вас даже дома. BMW S 1000 RR всегда вызывает довольную улыбку на Вашем лице, так как сконструированный специально для чемпионата мира по супербайку этот мотоцикл даже как масштабная модель в полной мере сохраняет свой гоночный характер благодаря стремительному дизайну с опущенным “носом” и поднятой “кормой”. Оригинальные функции, среди которых подвеска, действующая цепь и металлические дисковые тормоза делают вид этого супербайка просто неотразимым. Масштабная модель, от которой придут в восторг не только фанаты мотоспорта.

Масштаб: 1:10 (предлагается с 10/2012)
Красный 80 42 2 222 497
Черный 80 42 2 222 496
Гоночная раскраска 80 42 2 222 495
Цена: 4100 руб



BMW M1 серии Procar (гонщик: Андретти). Поставьте легенду автоспорта себе на письменный стол. Представленный в 1978 году BMW M1 вызвал большой интерес в серии Procar – гонках, проводившихся в рамках чемпионата Формулы 1. В серии Procar на BMW M1 выступали пять самых быстрых гонщиков Формулы 1 по итогам тренировочных заездов. Гоночные гены этого автомобиля ощущаются даже в его масштабной модели.

Масштаб: 1:43
Гоночная раскраска 80 42 0 309 422
Цена: 1730,00 руб

BMW M3 GT2 (E92) – Light & Sound. Вот он – настоящий гоночный настрой: эта масштабная модель BMW M3 GT2 не только внешне похожа на свой оригинал, они и звучит так же. Нажатие на крышу заставляет взрывать мотор, а открыв двери, можно заставить звучать сигнал. Уникальная особенность: фары, задние фонари и приборы горят оригинальным светом. Эта модель ни в чем не уступает оригиналу – она укомплектована каркасом безопасности, спортивными сиденьями и задним спойлером.

Масштаб: 1:43
 80 43 2 219 644
Цена: 830,00 руб



BMW M3 DTM 2012 “BMW Bank” (E92). Мощная модель участника DTM этого года в спонсорской раскраске банка BMW блистает не только на гоночной трассе, но и на Вашем письменном столе. Необычная матово-черная окраска подчеркивает захватывающую дух динамику BMW M3 2012, который в составе команды Schnitzer, построенной вокруг Бруно Спенглера, покоряет такие гоночные трассы, как Лаузитцинг. Так же убедителен и внешний вид масштабной модели с точно воспроизведенными деталями, среди которых типичные для M3 каркас безопасности, карбоновые корпуса зеркал заднего вида, спортивные сиденья и задний спойлер.

Масштаб: 1:43
Черный 80 42 2 297 687
Цена: 3510,00 руб

BMW M3 DTM 2012 “Performance Zubehör” (E92). Новому BMW M3 DTM можно уже сейчас вполне ставить памятник – в масштабе 1:43. Ведь разработанный BMW совершенно заново гоночный автомобиль в полной мере воспользовался наследием легендарного M3, который с 1984 по 1992 год одержал в чемпионате DTM почти 50 побед. Высокая идентичность оригиналу, включая каркас безопасности, спортивные сиденья и задний спойлер, позволяет создать атмосферу DTM у Вас дома.

Масштаб: 1:43
Гоночная раскраска 80 42 2 297 686
Цена: 3510,00 руб



BMW M3 DTM 2012 (6 штук в масштабе 1:64). M3 – звезда DTM. Теперь осталось только выбрать команду, за которую Вы будете болеть. Ведь каждый из шести гонщиков едет на автомобиле с индивидуальной раскраской главных спонсоров Epost, Crowne Plaza, BMW Bank, BMW M Performance, Exide или Castrol Edge/Ultimate Aral. Настоящие фанаты автоспорта будут, разумеется, заинтересованы всеми шестью участниками DTM, ну а те, кому нравятся отдельные модели, могут заказать их в масштабе 1:64 по отдельности.

Масштаб: 1:64
Гоночная раскраска 80 42 2 321 992
Цена за шт.: 360,00 руб



Игрушечный BMW Vision EfficientDynamics. Концепт BMW Vision EfficientDynamics производит впечатление не только на автомобильных экспертов. Также и в виде масштабной модели перспективный дизельный гибрид никого не оставляет равнодушным. (Иллюстрация может отличаться от оригинала)

Масштаб: 1:64
 80 45 2 209 951
Цена: 240,00 руб



**НОВЫЕ
СПОРТИВНЫЕ
КОЛЛЕКЦИИ
BMW.**

**С МАРТА 2013
ГОДА У ДИЛЕРОВ
BMW И НА
HTTP://SHOP.BMW.RU**

АНОНС:

СПОРТИВНЫЕ КОЛЛЕКЦИИ BMW.

Приятная новость для всех приверженцев BMW и любителей спортивной одежды – уже сейчас Вы можете узнать, какие спортивные коллекции BMW Вас ждут в будущем сезоне 2013/14. На этой странице мы предлагаем Вам обзор коллекций, которые будут представлены в марте 2013 года в нашем специальном спортивном каталоге. Неважно, насколько серьезно Вы занимаетесь спортом и каким именно, спортивные коллекции BMW предлагают идеальную экипировку для Вашего любимого увлечения. С рационально подобранными материалами и функциональным покроем, которые оптимально рассчитаны на соответствующий вид спорта, а также уникальными деталями и роскошными аксессуарами. Все продукты спортивных коллекций BMW излучают энергию движения – восторг чистой динамики.

КОЛЛЕКЦИЯ BMW ATHLETICS.

Неважно, где проходит Ваша тренировка – в лесу, на асфальте или в спортзале. С продуктами из коллекции BMW Athletics она всегда пройдет просто великолепно. Широкий ассортимент функциональной одежды для фитнеса, бега и занятий йогой призван обеспечить максимальный комфорт при любой погоде, тогда как высококачественные спортивные туфли и практичные аксессуары придадут Вашему образу гармоничный завершающий штрих.

ВЕЛОСИПЕДЫ И АКСЕССУАРЫ BMW.

Полный улет, но без потери сцепления колес с поверхностью. Вот что значит поездка на велосипеде BMW. Современный, неповторимый дизайн наших автомобилей, идеально перенесенный на двухколесные средства передвижения, впечатляет своей высокой технологичностью вплоть до самых мельчайших деталей. Это эффектно доказывают такие интеллектуальные детальные решения, как бесступенчатая регулировка усилия амортизации, и суперсовременные методы обработки, такие как технология гидроформования. Например, в велосипеде BMW Cruise Bike. Чтобы удовольствие от езды на двух колесах было максимальным, предлагаются также разнообразные аксессуары, например практичный велосипедный рюкзак BMW.

КОЛЛЕКЦИЯ BMW MOTORSPORT.

Учитывая давние традиции автоспортивных успехов BMW в международных соревнованиях, не удивительно, что для всех любителей быстрой езды BMW предлагает также еще и подходящую одежду. Коллекцию BMW Motorsport отличают самые современные материалы и стильные элементы дизайна, такие как фирменные полосы BMW M и надписи "BMW Motorsport" и "Powered by M". Символ динамики и спортивности, пусть даже и вне гоночного трека.

КОЛЛЕКЦИЯ BMW YACHTSPORT.

Там, где встречаются стихии, требуется мужество и подходящая экипировка. Последнее обеспечивает коллекция BMW Yachtsport, которая идеально сочетает в себе стиль и функциональность. Уникальный дизайн продуктов коллекции BMW Yachtsport разработан в сотрудничестве с Henri Lloyd – компанией с многолетним опытом в производстве морской одежды. Таким образом Вам гарантирована оптимальная защита от ветра и непогоды – и, разумеется, великолепный внешний вид.

КОЛЛЕКЦИЯ BMW GOLFSPORT.

От мячей для гольфа до модной ветровки – все продукты этой коллекции отличает высокое качество и спортивный, но при этом исключительно роскошный дизайн, выдержанный в зелено-белом цвете. Идеальная экипировка, обеспечивающая полную свободу движений и неповторимый стиль.

Все продукты новых коллекций BMW Sport Вы можете найти с марта 2013 года у Вашего дилера BMW или в Интернете по адресу <http://shop.bmw.ru>

ТАБЛИЦА РАЗМЕРОВ.



Производите все замеры, плотно прижимая измерительную ленту к телу.

A: Обхват груди
B: Обхват талии
C: Обхват бедер

ЖЕНЩИНЫ					
Международный размер	XS	S	M	L	XL
Рост в см	155–160	160–164	164–168	168–172	172–176
Обхват груди в см	78–81	82–85	86–89	90–93	94–97
Обхват талии в см	63–65	66–69	70–73	74–77	78–81
Обхват бедер в см	88–91	92–95	96–98	99–101	102–104

МУЖЧИНЫ					
Международный размер	S	M	L	XL	XXL
Рост в см	171–176	174–179	177–182	180–184	182–186
Обхват груди в см	94–97	98–101	102–105	106–109	110–113
Обхват талии в см	82–85	86–89	90–94	95–99	100–104
Обхват бедер в см	98–101	102–105	106–109	110–113	114–117

СООТВЕТСТВИЕ РАЗМЕРОВ ОДЕЖДЫ В РАЗНЫХ СТРАНАХ					
ЖЕНЩИНЫ	XS	S	M	L	XL
D/NL	34	36	38	40	42
IT	40	42	44	46	48
FR/BE/ES	36	38	40	42	44
GB/AU	8	10	12	14	16
US	4–6	6–8	8–10	10–12	12–14
JP	9	11	13	15	17

СООТВЕТСТВИЕ РАЗМЕРОВ ОДЕЖДЫ В РАЗНЫХ СТРАНАХ					
МУЖЧИНЫ	S	M	L	XL	XXL
D/NL/IT/ES/FR/BE	48	50	52	54	56
GB/AU/US	40	42	44	46	48
JP	ML	L	LL	XL	–

СООТВЕТСТВИЕ РАЗМЕРОВ ОДЕЖДЫ В РАЗНЫХ СТРАНАХ						
УНИСЕКС	XS	S	M	L	XL	XXL
D/NL/IT/ES/FR/BE	46	48	50	52	54	56
GB/AU/US	36	38	40	42	44	46
JP	M	ML	L	LL	XL	–

BMW M BIKE CARBON RACER.

Техническая информация к странице 74.

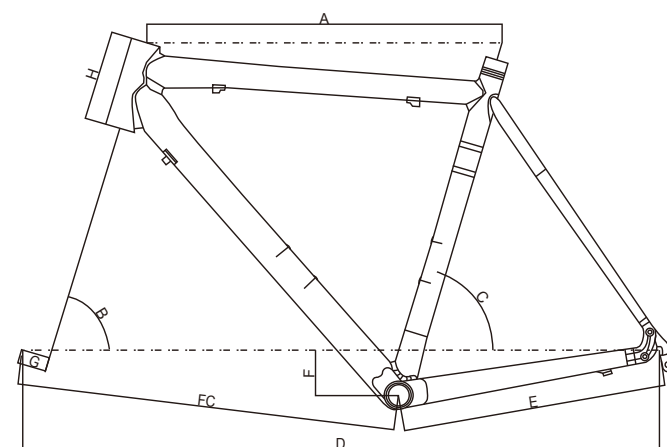

ГЕОМЕТРИЧЕСКИЕ ДАННЫЕ BMW M BIKE CARBON RACER							
Размер	480	500	520	540	560	580	600
Длина верхней трубки (A)	517	532	540	550	565	580	588
Угол наклона рулевой колонки (B)	70	72.5	73	73	73.5	74	74
Угол наклона трубки стойки седла (C)	75	74.5	74	73.5	73	73	73
Колесная база (D)	974	980	979	984	992	997	1010
Длина заднего подвеса (E)	410	410	410	410	410	410	410
Смещение каретки (F)	70	70	70	70	70	65	65
Изгиб вилки (G)	45	45	45	45	45	45	45
Длина стойки руля (H)	105	105	120	140	155	175	178
Расстояние каретка-ось передней втулки	574	580	579	585	590	600	608
Система	Road						
Рулевая колонка	CC-IS2 45 мм OD H/T						
Стойка седла	31.6 мм						
Переключатель	34.9 мм						
Каретка	68 мм						
Материал	Карбон						
Масса	950 грамм, размер 540 мм						

ВОСТОРГ ИМЕЕТ МНОГО ГРАНЕЙ. ЦЕНТР BMW WELT.

Откройте мир BMW Lifestyle в магазине в BMW Welt, центре выдачи автомобилей в Мюнхене. На двух этажах Вас ждет уникальный выбор высококачественных и элегантных продуктов. Стильные чемоданы и сумки, инновационные велосипеды на любой вкус, спортивная одежда или эксклюзивная кожаная обувь, а также аксессуары для гольфа, парусного спорта и автоспорта.

Ощутите чувство восторга. Широкий выбор товаров BMW Lifestyle в центре BMW Welt способен удовлетворить любые пожелания.



ПОГРУЗИТЕСЬ В ВОЛНУЮЩИЙ МИР BMW LIFESTYLE.

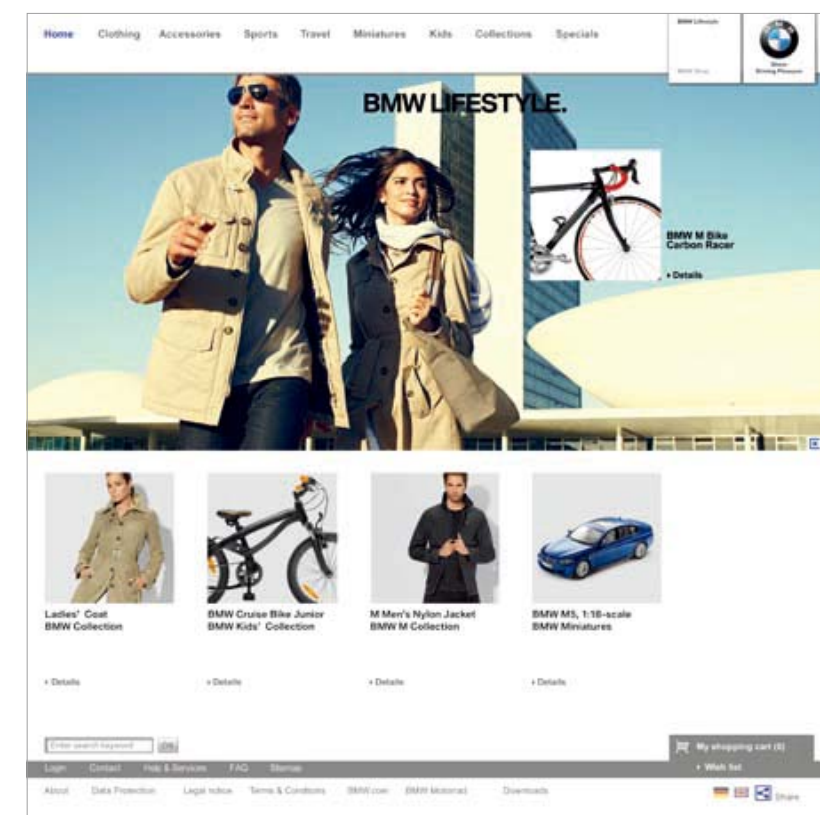

Продукты BMW Lifestyle Вы можете найти у официальных дилеров BMW или на сайте <http://shop.bmw.ru>. Здесь Вы можете получить подробную информацию о всей продукции BMW Lifestyle. Кроме того, здесь Вас ожидают интересные материалы для скачивания.

БОЛЬШЕ BMW LIFESTYLE У ОФИЦИАЛЬНЫХ ДИЛЕРОВ BMW И НА САЙТЕ [HTTP://SHOP.BMW.RU](http://shop.bmw.ru)



Спортивные коллекции BMW

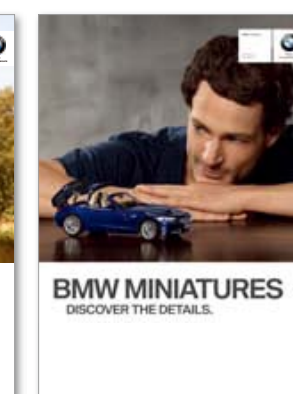

Каталог масштабных моделей BMW

BMW Lifestyle



С удовольствием
за рулем

www.bmw.ru
<http://shop.bmw.ru>



Цены указаны в рублях с учетом НДС. Сохраняем за собой право на исправление ошибок и неточностей, а также на внесение изменений. Объем поставок ограничен складскими запасами. © BMW AG, Мюнхен, Германия. Перепечатка, полная или частичная, допускается только с письменного разрешения BMW AG, Мюнхен. Этот каталог отпечатан на экологически чистой бумаге, изготовленной без применения хлора и кислот.